

بِسْمِ اللّٰهِ الرَّحْمٰنِ الرَّحِیْمِ

اَللّٰهُمَّ صَلِّ عَلٰی مُحَمَّدٍ وَّآلِ مُحَمَّدٍ وَّعَجِّلْ فَرَجَهُمْ



ریاضی

دوم دبستان





وزارت آموزش و پرورش سازمان پژوهش و برنامه‌ریزی آموزشی

نام کتاب :	ریاضی - دوم دبستان - ۲۰۵
بیدآورنده :	سازمان پژوهش و برنامه‌ریزی آموزشی
مدیریت برنامه‌ریزی درسی و تألیف :	دفتر تألیف کتاب‌های درسی عمومی و متوسطه نظری
شناسه افزوده برنامه‌ریزی و تألیف :	خسرو داودی، آرش رستگار و وحید عالمیان (اعضای گروه تألیف)
مدیریت آماده‌سازی هنری :	اداره کل نظارت بر نشر و توزیع مواد آموزشی
شناسه افزوده آماده‌سازی :	احمدرضا امینی (مدیر امور فنی و چاپ) - مجید ذاکری یونسی (مدیر هنری) - ندا عظیمی (طراح گرافیک، طراح جلد و صفحه‌آرا) - ندا عظیمی و نیلوفر برومند (تصویرگر) - اعظم لاریجانی و ندا عظیمی (عکاس) - فاطمه باقری مهر، زهرا ایمانی نصر، علی نجمی، زهرا رشیدی مقدم، فاطمه پزشکی، حمید نابت کلاچاهی و راحله زادفتح اله (امور آماده‌سازی)
نشانی سازمان :	تهران : خیابان ایرانشهر شمالی - ساختمان شماره ۴ آموزش و پرورش (شهید موسوی)
تلفن :	۸۸۸۳۱۱۶۱-۹، دورنگار : ۸۸۳۰۹۲۶۶، کد پستی : ۱۵۸۴۷۴۷۳۵۹
ناشر :	شرکت افست : تهران - کیلومتر ۴ جاده‌ی آبعلی، پلاک ۸، تلفن : ۷۷۳۳۹۰۹۳
چاپخانه :	دورنگار : ۷۷۳۳۹۰۹۷، صندوق پستی : ۱۱۱۵۵ - ۴۹۷۹
سال انتشار و نوبت چاپ :	شرکت افست «سهامی عام» (www.Offset.ir) چاپ چهاردهم ۱۴۰۴
	برای دریافت فایل pdf کتاب‌های درسی به پایگاه کتاب‌های درسی به نشانی www.chap.sch.ir و برای خرید کتاب‌های درسی به سامانه‌ی فروش و توزیع مواد آموزشی به نشانی www.irtextbook.com یا www.irtextbook.com مراجعه نمایید.

کلیه‌ی حقوق مادی و معنوی این کتاب متعلق به سازمان پژوهش و برنامه‌ریزی آموزشی وزارت آموزش و پرورش است و هرگونه استفاده از کتاب و اجزای آن به صورت چاپی و الکترونیکی و ارائه در پایگاه‌های مجازی، نمایش، اقتباس، تلخیص، تبدیل، ترجمه، عکس برداری، نقاشی، تهیه فیلم و تکثیر به هر شکل و نوع، بدون کسب مجوز از این سازمان ممنوع است و متخلفان تحت پیگرد قانونی قرار می‌گیرند.

ISBN 978-964-05-2078-9

شابک ۹-۲۰۷۸-۵-۹۶۴-۹۷۸

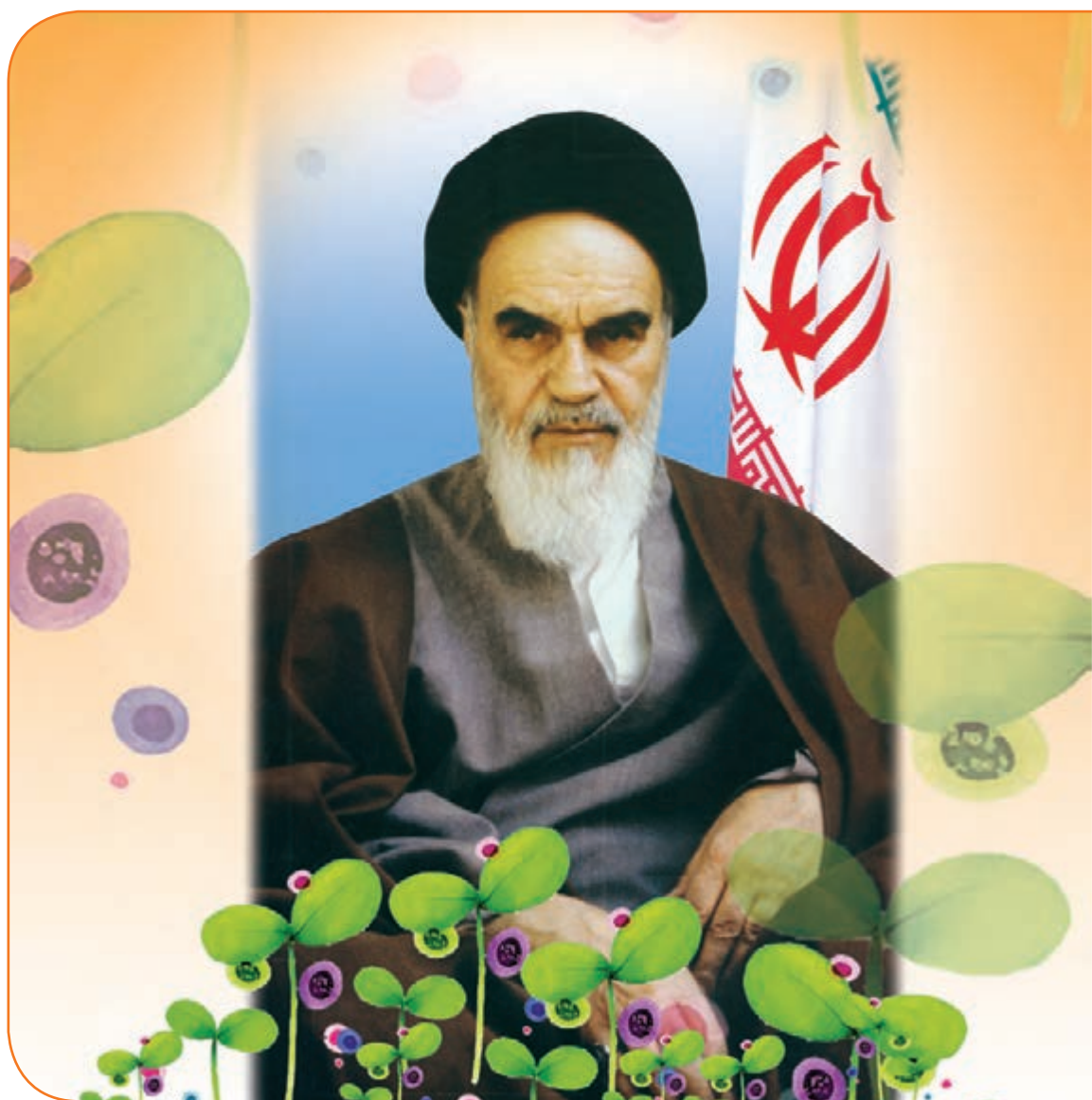

امید من به شما دبستانی هاست.

امام خمینی «قَدَسَ سِرُّهُ»

سخنی با معلم

کتاب ریاضی پایه‌ی دوم در راستای برنامه‌ی درسی ملی و در ادامه‌ی تغییر کتاب درسی پایه‌ی اول تألیف شده است. در این کتاب نیز تلاش شده است دانش‌آموزان با روش‌های نوین آموزشی، به فکر کردن ترغیب شوند و در یادگیری نقش فعال ایفا کنند. در عین حال مهارت‌هایی را بیاموزند که توانایی آن‌ها را در حل مسئله تقویت کند. نگاه کتاب به ریاضیات چند جنبه‌ی متفاوت دارد. از طرفی ریاضیات یک هنر است که باید از لحاظ زیبایی‌شناسی و حقیقت‌نمایی ارزش‌های نهفته‌ی خود را آشکار سازد. از طرف دیگر در تمام علوم بشری کاربرد و حضوری تعیین‌کننده دارد. آموزش ریاضیات نه تنها اهرمی مؤثر برای رشد تفکر است، بلکه وسیله‌ای برای تعالی انسان از طریق ساختارهای شناختی و معرفتی اوست که البته بدون تکیه بر معارف الهی و علوم توحیدی میسر نخواهد بود. درس ریاضیات باید برای دانش‌آموزان شادی بخش و لذت‌آور باشد و به وسیله‌ی آن احساس خوبی از توانایی‌های خود و دیگران به ایشان دست دهد. به دانش‌آموزان نشان دهد با همه‌ی تفاوت‌ها و اختلاف‌هایی که دارند، می‌توانند در کنار هم باشند و برای همدیگر احترام قائل شوند. دانش‌آموزان هم مسئولیت بپذیرند و هم به دیگران، وقتی به کمک نیاز دارند، یاری رسانند و برای رسیدن به یک هدف مشترک همکاری کنند.

تفاوت‌های فردی دانش‌آموزان و پیشینه‌ی منحصر به فرد فکری و مهارت‌های ذهنی ایشان اجازه نمی‌دهد پیشرفت تحصیلی یکسانی داشته باشند. ذهن دانش‌آموزان مانند گل‌های رنگارنگی‌اند که از یک آب و خاک و خورشید بهره گرفته‌اند اما با یک‌دیگر در رنگ و بو تفاوت دارند و در برابر آموزش‌های یکسان، مهارت‌های مختلفی را کسب می‌کنند. این تنوع در زمینه‌های یادگیری دانش‌آموزان را می‌توان در سبک‌های یادگیری و ساختار انسان‌شناختی آن‌ها خلاصه کرد.

کتاب ریاضی دوم دارای ساختار زیر است :

۱- این کتاب هشت فصل دارد و با تصویری برگرفته از نمونه‌های کاربردی موضوع آن فصل آغاز می‌شود.

هر فصل شامل چهار واحد درسی و یک واحد حل مسئله است که به آموزش راهبرد حل مسئله می‌پردازد. در قسمت حل مسئله توضیحاتی برای معلم محترم نوشته شده است تا هدف اصلی آموزش راهبرد تبیین گردد. همچنین یک واحد مرور فصل و تمرین‌های ترکیبی و تکمیلی است که با تأکید بر مهارت‌هایی از جمله مهارت خواندن و نوشتن پایان می‌یابد. معماهای مطرح شده در این قسمت برای دانش‌آموزان علاقه‌مند است.

۲- فرایند آموزش کتاب شامل فعالیت‌هایی جهت آموزش آن مفهوم، کار در کلاس جهت تکمیل یادگیری و رفع اشکالات احتمالی در فضای کلاس درس است. همچنین تمرین‌هایی جهت تثبیت یادگیری برای انجام در منزل در نظر گرفته شده است. توجه داشته باشید که معما و سرگرمی مخصوص فعالیت‌های در خانه جهت تقویت فکری دانش‌آموزان می‌باشد.

موارد ذیل از جمله شاخص‌های مورد توجه در کتاب ریاضی پایه‌ی دوم ابتدایی است :

۱- بالا بردن توانایی دانش‌آموزان در حل مسئله و آشنا کردن آن‌ها با راهبردهای حل مسئله

۲- توجه به نقش فعال دانش‌آموز در یادگیری مفاهیم ریاضی

۳- توجه به ارتباط کلامی و عینی و ارتقای توانایی مهارت‌های نوشتن و خواندن

۴- توجه به تفاوت‌های فردی دانش‌آموزان و سبک‌های یادگیری آن‌ها

۵- ارتقای توانایی دانش‌آموزان در مدل‌سازی ریاضی

۶- ارائه‌ی مثال‌ها و نمونه‌هایی از کاربرد ریاضی در زندگی روزمره

۷- توجه به هویت مذهبی و ملی و تأثیر فرهنگ در آموزش ریاضی



نظر سنجی کتاب درسی

۷۳



۱



۹۱



۱۹



۱۰۹



۳۷



۱۲۷



۵۵



ایران
۱۱ ۵۸۳۹ ۱۹
S.A. IRAN

عدد و رقم



آیا می دانید؟ در گذشته های خیلی دور انسان ها فقط می توانستند تا ۳ بشمارند. آن ها برای عددهای بیشتر از ۳ می گفتند خیلی. بعد از مدتی، عدد بعد از ۳ را می گفتند یکی بیشتر از ۳، ۲ تا بیشتر از ۳، ۳ تا بیشتر از ۳ و هفت را می گفتند خیلی.

عدد و شمارش



در شکل روبه‌رو چند توپ است؟
بشمارید و بنویسید.



فعالیت

از چه راهی استفاده کردید تا شمارش توپ‌ها دقیق و درست باشد؟
در این مورد با بقیه‌ی هم کلاسی‌ها گفت‌وگو کنید.
می‌توانید روی هر توپ یک علامت بزنید تا در شمارش آن‌ها به اشتباه نیفتید. اگر به جای
تصویر، توپ‌ها را در اختیار شما می‌گذاشتند، چطور می‌شمردید؟

در شمردن اشیاء یا اشکال باید آن‌ها را به ترتیب بشمارید. هر کدام از آن‌ها را فقط یک بار شمارش
کنید. آخرین عددی که بیان کردید، تعداد اشیاء یا اشکال را نشان می‌دهد.

هر کدام از شکل‌ها چه عددی را نشان می‌دهند؟

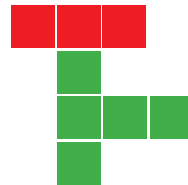

کار در
کلاس

این فعالیت را دو نفره انجام دهید. یک نفر نام شکل‌ها را بگوید و نفر دوم چوب خط بکشد. در پایان با شمارش چوب خط‌ها، تعداد هر شکل را بنویسید.



فعالیت

////	—	—	—	—

جدول شگفت‌انگیز زیر را کامل کنید.

۳	۱	۲	۸	۷	۵	۴		۶
۵	۶		۱	۴		۳	۸	۲
۴	۸		۲	۶	۳	۵	۱	
	۵	۱		۳	۶	۲	۴	۸
	۲	۸	۵	۱	۴	۶		۳
۶	۳	۴		۸	۲			
۲	۴	۵	۶			۸	۳	۱
۱		۶	۳	۵	۸	۹	۲	۴
۸		۳	۴	۲	۱		۶	۵

۱- هر شکل چه ساعتی را نشان می دهد؟

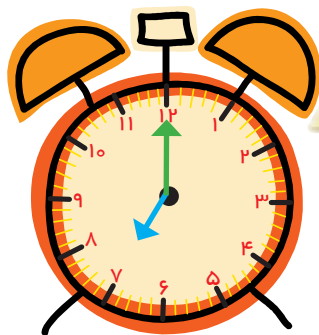
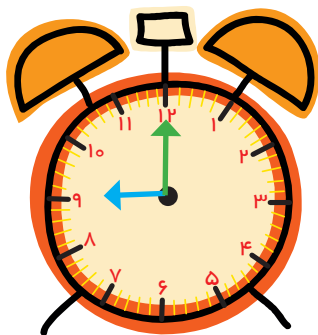
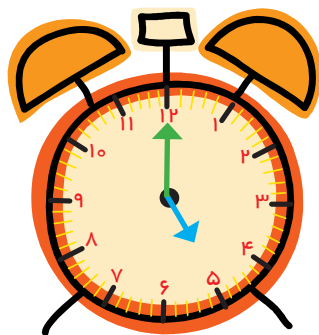

۲- با خط کش عددهای مثل هم را به هم وصل کنید.

6 2 4 5 1 7 3 9 8

۲ ۹ ۷ ۵ ۴ ۱ ۸ ۳ ۶

۳- در جای خالی عدد مناسب بنویسید.

۷ _ _ _ ۱۰

_ _ _ ۳ _ _ ۵

حدس بزن

بدون شمردن بگویید در کدام شکل تعداد گل ها بیشتر است؟

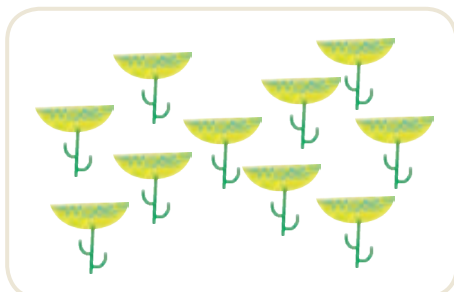
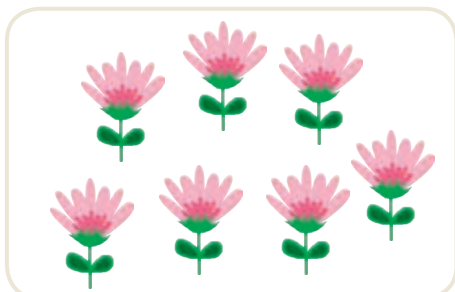

با توجه به شکل های بالا عبارت زیر را با نوشتن تعداد گل ها کامل کنید و از دو طرف بخوانید:

_____ < _____

دسته‌های ده تایی و یکی



با توجه به شکل جدول‌ها را کامل کنید:

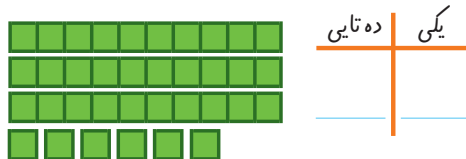
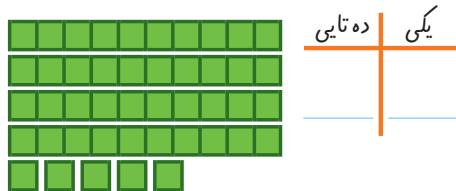

فعالیت

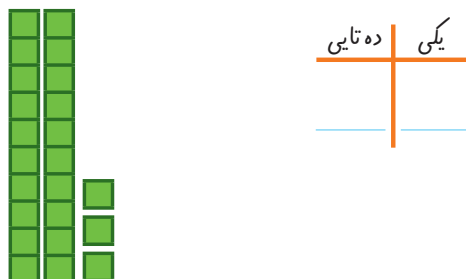
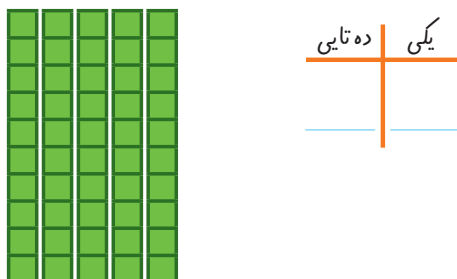

کار در کلاس

نوشتن عددها را ادامه دهید:

۱۰ - ۲۰ - _____ - ۹۰

_____ - ده - بیست - سی - _____ - شصت - _____ - هشتاد

کارت‌های عدد را که معلّم به شما می‌دهد، نگاه کنید. ۲ تا از آن‌ها را بردارید و کنار هم بگذارید تا یک عدد درست شود. عدد درست شده را بخوانید: بیست و پنج

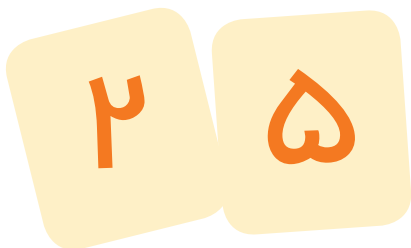

فعالیت

همین کار را به صورت ۲ نفره انجام دهید. یکی عدد بسازد و دیگری عدد را بخواند.



۱- برای شمارش شکل‌ها، دسته‌های ده تایی جدا کنید و با کامل کردن جدول، تعداد شکل‌ها را بنویسید.



ده تایی	یکی

به حروف _____

به عدد _____

۲ ده تایی و ۳ یکی را به صورت ۲۳ می‌نویسیم و می‌خوانیم: بیست و سه عدد ۴۷ یعنی ۴ ده تایی و ۷ یکی. می‌توانیم این عدد را در جدول قرار دهیم.

ده تایی	یکی
۴	۷

به عدد‌های ۲۳ و ۴۷ عدد‌های ۲ رقمی می‌گوییم. رقم‌های هر کدام را نام ببرید.

۲- با رقم‌های ۳ و ۵ هر چقدر می‌توانید عدد دو رقمی بنویسید.

۲ عدد دو رقمی نوشتید یا ۴ عدد دو رقمی؟ توضیح دهید و در این مورد در کلاس گفت‌وگو کنید. حالا با رقم‌های ۷ و ۴ عدد‌های دو رقمی بنویسید.

در اعداد ۲ رقمی مانند ۵۹، رقم ۹ را رقم یکان و ۵ را رقم دهگان می‌نامیم.

رقم دهگان	ده تایی	رقم یکان
	۵	۹

رقم دهگان	رقم یکان
۸	۳



۱- نوشتن عددها را ادامه دهید و جاهای خالی را کامل کنید.

۷۳ ۷۴ _____ ۷۷ _____ ۸۰ _____

_____ سی و هشت - سی و نه - _____ چهل و دو - _____

_____ ۵۸ _____ ۶۱ ۶۲ _____

۲- با رقم‌های ۳ و ۷ عددهای دو رقمی بنویسید.

۳- جاهای خالی را کامل کنید.

دهگان	یکان
۷	۱

دهگان	یکان
	۴۹

دهگان	یکان
	۵۳

۴- عددهای دو رقمی را به عدد و حروف بنویسید.

_____ رقم یکان ۴ و رقم دهگان ۷:

_____ رقم یکان ۳ و رقم دهگان ۵:

_____ رقم یکان ۰ و رقم دهگان ۵:

۵- یک عدد ۲ رقمی بنویسید که رقم یکان آن ۴ و رقم دهگان آن ۳ تا بیشتر از رقم یکان باشد.

الگویابی کن



۱- علی ۲۳ تا کتاب دارد. ۱۲ تا از آن‌ها کتاب داستان و بقیه کتاب علمی است. علی چند کتاب علمی دارد؟
(در این جا به جای کتاب از مربع استفاده کرده ایم.)



علی _____ کتاب علمی دارد.

۲- زهرا ۳۷ عکس دارد. ۲۳ تا از عکس‌ها رنگی و بقیه سیاه و سفید هستند. زهرا چند عکس سیاه و سفید دارد؟

زهرا _____ عکس سیاه و سفید دارد.

۳- شکل زیر چه عددی را نشان می‌دهد؟ با رسم شکل پنجمین عدد بعد از آن را بنویسید.



حدس بزن

در کدام قسمت تعداد شکل‌ها بیشتر از ۲۰ تا است؟ × بزنید.

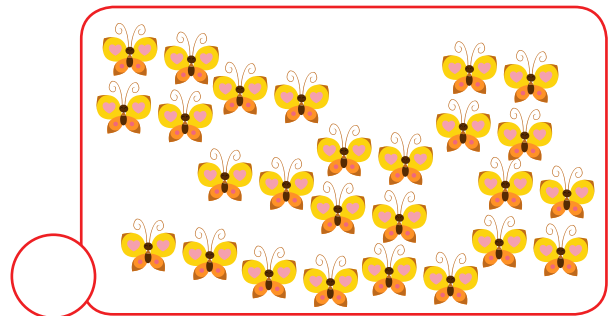
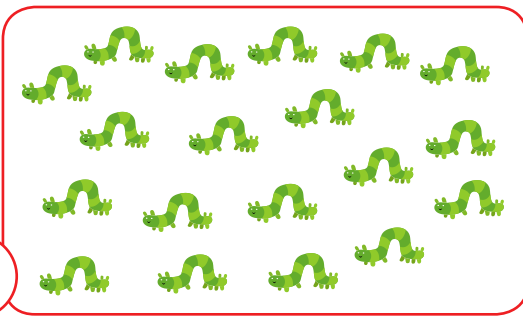

حالا شکل‌ها را بشمارید. آیا حدس شما درست بود؟

یکی از راه‌های حل کردن مسئله کشیدن شکل مناسب است. برای این کار لازم نیست شکل‌های مسئله نقاشی شود، می‌توان از شکل‌های ساده استفاده کرد.

۱- امروز روز هفتم ماه است. ۸ روز بعد، چه روزی از ماه است؟ _____ ماه است.



۲- سینا ۱۲ کتاب دارد. امروز ۵ تا کتاب دیگر خرید. حالا چند کتاب دارد؟ _____ کتاب دارد.



کامل کن

سه قسمت دیگر شکل را مانند قسمت داده شده با خط کش و شابلون کامل کنید؛ طوری که اگر شکل را از روی خط‌ها تا کنیم، قسمت‌های چپ و راست یا بالا و پایین روی هم بیفتند.

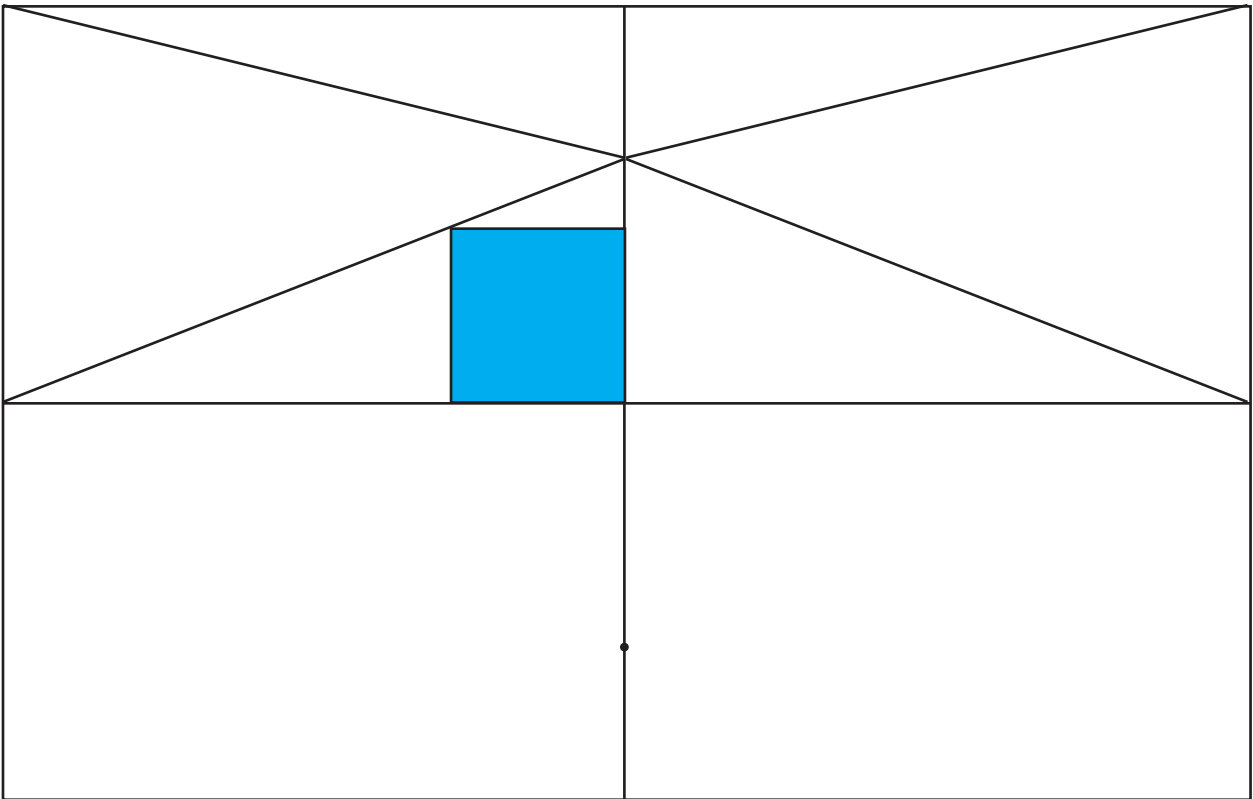

استفاده از رسم چوب خط یا محور هم راهبرد رسم شکل به حساب می‌آید.

جمع و تفریق



۱- حاصل جمع و تفریق‌ها را با انگشتان خود به دست آورید.

$۴ + ۳ =$ _____ $۳ + ۴ =$ _____ $۸ - ۴ =$ _____ $۷ - ۵ =$ _____



۲- حاصل جمع‌ها را با رسم چوب خط پیدا کنید.

$۷ + ۸ =$ _____



$۶ + ۶ =$ _____



فعالیت

۳- حاصل تفریق‌ها را با رسم شکل پیدا کنید.

$۱۲ - ۷ =$ _____



$۱۴ - ۸ =$ _____



۴- حاصل جمع‌ها را با رنگ کردن مربع‌ها به دست آورید.

$۴ + ۶ + ۷ =$ _____



$۳ + ۴ + ۵ + ۶ =$ _____



۵- حاصل تفریق‌ها را با استفاده از محور به دست آورید.

$۱۵ - ۷ =$ _____



$۱۳ - ۹ =$ _____



در کلاس اول دبستان روش‌های مختلفی را برای پیدا کردن حاصل جمع و تفریق یاد گرفتید. در فعالیت بالا این راه‌ها یادآوری شده است.



حاصل جمع‌ها و تفریق‌های زیر را از هر راهی که دوست دارید، به دست آورید.

$۶ + ۷ =$ _____

$۱۴ - ۸ =$ _____

$۸ + ۹ =$ _____

$۱۱ - ۵ =$ _____

کار در کلاس

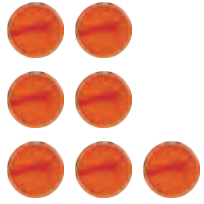

۱- این فعالیت را به صورت دو نفره انجام دهید. ۷ مهره (یا هر چیز دیگر) را روی میز بگذارید. یک نفر تعدادی از آن‌ها را در دست بگیرد. نفر دوم با توجه به تعدادی که روی میز باقی مانده، تعداد مهره‌هایی را که نفر اول برداشته است، پیدا کند. همین فعالیت را برای ۸ و ۹ و ۱۰ مهره تکرار کنید.



فعالیت

۲- در کلاس اول شمارش ۵ تا ۵ تا و ۱۰ تا ۱۰ تا را یاد گرفته‌اید. حالا الگوها را ادامه دهید.

۵, ۱۰, ۱۵, ۲۰, _____, _____, _____, _____, _____, _____, _____

۱۰, ۲۰, ۳۰, _____, _____, _____, _____, _____, _____

$$۱۰ + ۲۰ + ۵ = \underline{\quad}$$

حاصل جمع‌ها را به دست آورید.

$$۵ + ۵ + ۲۰ + ۳۰ = \underline{\quad}$$

$$۴۰ + ۵ + ۱۰ + ۵ + ۵ = \underline{\quad}$$

$$۱۰ + ۵ + ۲۰ + ۵ + ۳ = \underline{\quad}$$

$$۳ + ۴ + ۱۰ + ۲۰ + ۵ + ۵ = \underline{\quad}$$

$$۲ + ۵ + ۲۰ + ۱۰ + ۵ = \underline{\quad}$$

$$۱۰ + ۵ + ۲۰ + ۵ + ۳۰ + ۵ = \underline{\quad}$$



کار در کلاس

ساعت از چند گذشته است؟

حدس بزن



ساعت به چند مانده است؟



۱- با استفاده از دو مداد رنگی آبی و سبز، مربع‌ها را به روش‌های مختلف رنگ کنید و مانند نمونه جمع بنویسید.

  $5 + 2 = 7$

  $+ = 7$

  $+ = 7$

  $+ = 7$

  $+ = 7$

  $+ = 7$

  $+ = 7$

  $+ = 7$



۲- با استفاده از ۳ مداد رنگی مختلف مربع‌ها را رنگ و جمع مربوطه را کامل کنید.

 $+ + = 10$

 $+ + = 10$

 $+ + = 10$

۳- حاصل هر عبارت را با استفاده از محور پیدا کنید.

$5 + 8 = \underline{\quad}$



$13 - 8 + 7 = \underline{\quad}$



خلاق باش

مانند نمونه با استفاده از شابلون ۴ مثلث کنار هم رسم کنید.
چند شکل مختلف دیگر به این ترتیب می‌توان ساخت؟

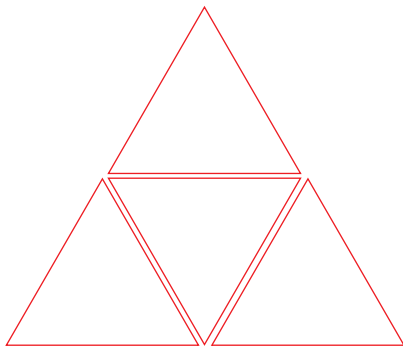

شمارش چند تا چند تا



طبقه‌ی اول



۱- با چینه‌ها ساختمان بسازید. هر طبقه با ۴ چینه درست می‌شود.



ساختمان ۲ طبقه با چند چینه ساخته می‌شود؟

ساختمان ۳ طبقه با چند چینه ساخته می‌شود؟

ساختمان ۴ طبقه با چند چینه ساخته می‌شود؟

ساختمان ۵ طبقه با چند چینه ساخته می‌شود؟

حالا الگوی عددی زیر را کامل کنید.

۴, ۸, _____, _____, _____

۲- حالا هر طبقه‌ی ساختمان را با ۶ چینه درست کنید. ساختمان سازی را تا طبقه‌ی پنجم ادامه دهید و به کمک آن الگوی عددی را کامل کنید.

۶, ۱۲, _____, _____, _____



۳- شمارش چندتا چندتای زیر را کامل کنید.

۷, ۱۴, _____, _____, _____

همین فعالیت را می‌توانید با رسم شکل یا چوب‌خط انجام دهید. برای مثال شما می‌توانید ۴ مربع برای طبقه‌ی اول بکشید. برای پیدا کردن عدد دوم ۴ تا مربع دیگر کنار آن بکشید و سپس همه‌ی مربع‌ها را بشمارید تا عدد دوم الگو پیدا شود. به همین ترتیب کار را ادامه دهید.

۱- شمارش چندتا چندتای زیر را با رسم شکل کامل کنید.

۳, ۶, _____, _____, _____



۲- ۲ عدد بعدی شمارش چند تا چند تا را با رسم چوب‌خط پیدا کنید.

۸, ۱۶, _____, _____



۳- با کمک محور رو به عقب بشمارید و شمارش چندتا چندتا را کامل کنید.

_____ , _____ , _____ , ۹ , ۱۲

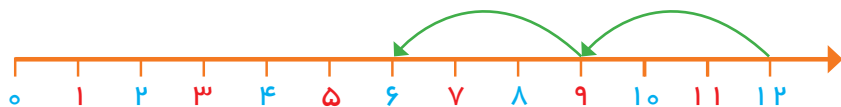

کار در کلاس

یکی از دانش آموزان برای شمارش ۴ تا ۴، مربع‌ها را با استفاده از مداد رنگی‌های مختلف رنگ کرده و آن‌ها را شمرده است. شما با ادامه دادن رنگ‌ها الگوی شمارش را کامل کنید.



۴، _____، _____، _____، _____، _____، _____، _____، _____، _____



فعالیت



کار در کلاس



هر کس برای شمارش روشی دارد. برای مثال یکی از دانش آموزان برای شمارش تعداد خانه‌های شکل رو به رو، دسته‌های ۵ تایی جدا کرده و تعداد را به دست آورده است.

او برای دسته‌بندی از رسم خطوط روی خانه استفاده کرده است.

۲۱

حالا شما با روش خود تعداد خانه‌های شکل‌های زیر را بشمارید و کنار آن بنویسید.

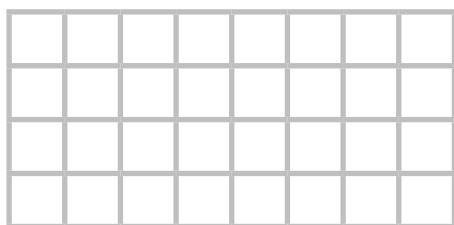
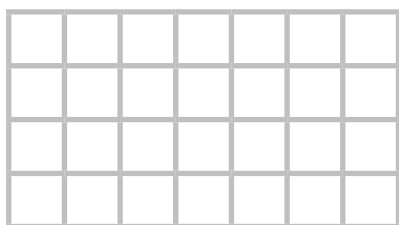

با شابلون و رسم ۴ مربع شکل بسازید.

خلاق باش

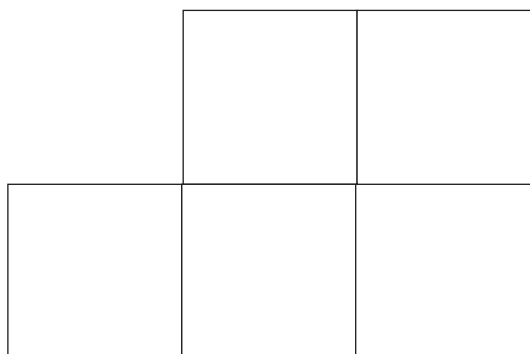

۱- حاصل جمع‌های زیر را به دست آورید. (از رسم شکل یا چوب خط استفاده کنید).



$$۴ + ۷ + ۴ = \underline{\quad}$$



$$۶ + ۶ + ۶ = \underline{\quad}$$



$$۷ + ۷ + ۷ = \underline{\quad}$$

۸, ۱۶, ۲۴,

۲- در شمارش ۸ تا ۸ تا، عدد بعد از ۲۴ را پیدا کنید.

۳- در شمارش ۵ تا ۵ تا، عدد قبل از ۴۰ چند است؟

۴- تعداد دایره‌ها را بشمارید و بنویسید.

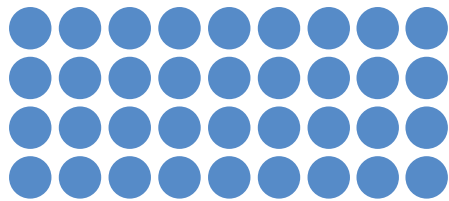
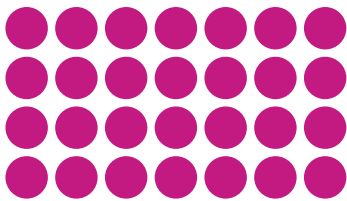

۵- با توجه به راهنما، شکل را رنگ کنید.

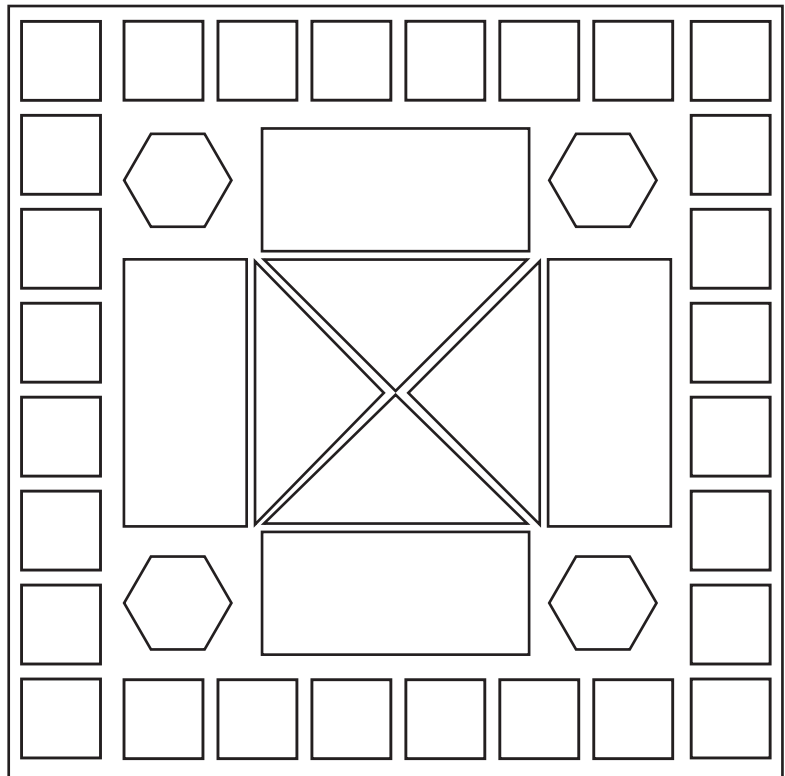
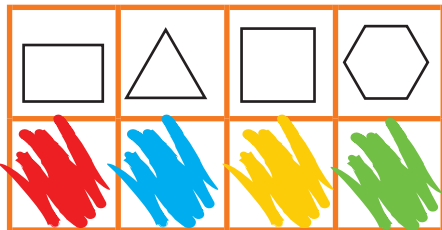

مرور فصل

فرهنگ نوشتن

در این فصل درس‌های مربوط به عدد که در کلاس اول یاد گرفته بودم، یادآوری شد.

یادم آمد که:



تمرین

۱- با رقم‌های ۷ و ۸ چند عدد ۲ رقمی می‌توان نوشت؟ آن‌ها را بنویسید.

۲- با رقم‌های ۶ و ۰ و ۱ هر چند تا عدد ۲ رقمی که می‌توانید، بنویسید.

۳- حاصل جمع و تفریق را با هر روشی که می‌خواهید، پیدا کنید.

$8 + 9 = \underline{\quad}$

$17 - 8 = \underline{\quad}$

۴- جمع‌ها را کامل کنید.

$\underline{\quad} + \underline{\quad} = 5$

$\underline{\quad} + \underline{\quad} = 5$

$\underline{\quad} + \underline{\quad} = 5$

$\underline{\quad} + \underline{\quad} = 5$

$\underline{\quad} + \underline{\quad} = 5$

$\underline{\quad} + \underline{\quad} = 5$

۵- ۲ دسته‌ی ده‌تایی مداد با ۴ دسته‌ی ده‌تایی را روی هم ریخته‌ایم. به آن‌ها ۷ تا یکی اضافه کرده‌ایم. حالا جدول را کامل کرده و بنویسید چند تا مداد داریم؟

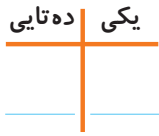

۶- الگوهای شمارش رو به عقب را کامل کنید.

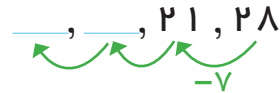
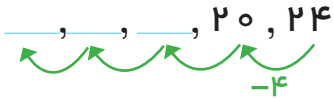

۷- حاصل جمع‌های زیر را پیدا کنید.

$$۸ + ۸ + ۸ = \underline{\quad}$$

$$۹ + ۹ + ۹ = \underline{\quad}$$

۸- مسئله‌های زیر را حل کنید.

۸ دانش‌آموز در کلاس بودند. ۶ دانش‌آموز دیگر به کلاس آمدند ولی ۳ نفر از کلاس رفتند. حالا چند نفر در کلاس هستند؟

احمد ۳ بسته مداد رنگی ۶ تایی به رنگ‌های زرد، سبز، آبی، قرمز، قهوه‌ای و سیاه داشت. او رنگ‌های سبز و زرد هر ۳ بسته را برداشت. حالا چند مداد رنگی برایش باقی مانده است؟ (این مسئله را با رسم شکل هم می‌توانید حل کنید.)

الگویابی کن

عقربه‌های کوچک را با توجه به الگوی ساعت‌ها رسم کنید.



مانند نمونه بدون آن که از خانه‌های **X** عبور کنید، با رسم یک خط این دو **X** را به هم وصل کنید؛ به شرط آن که از تمام خانه‌ها عبور کرده باشد.

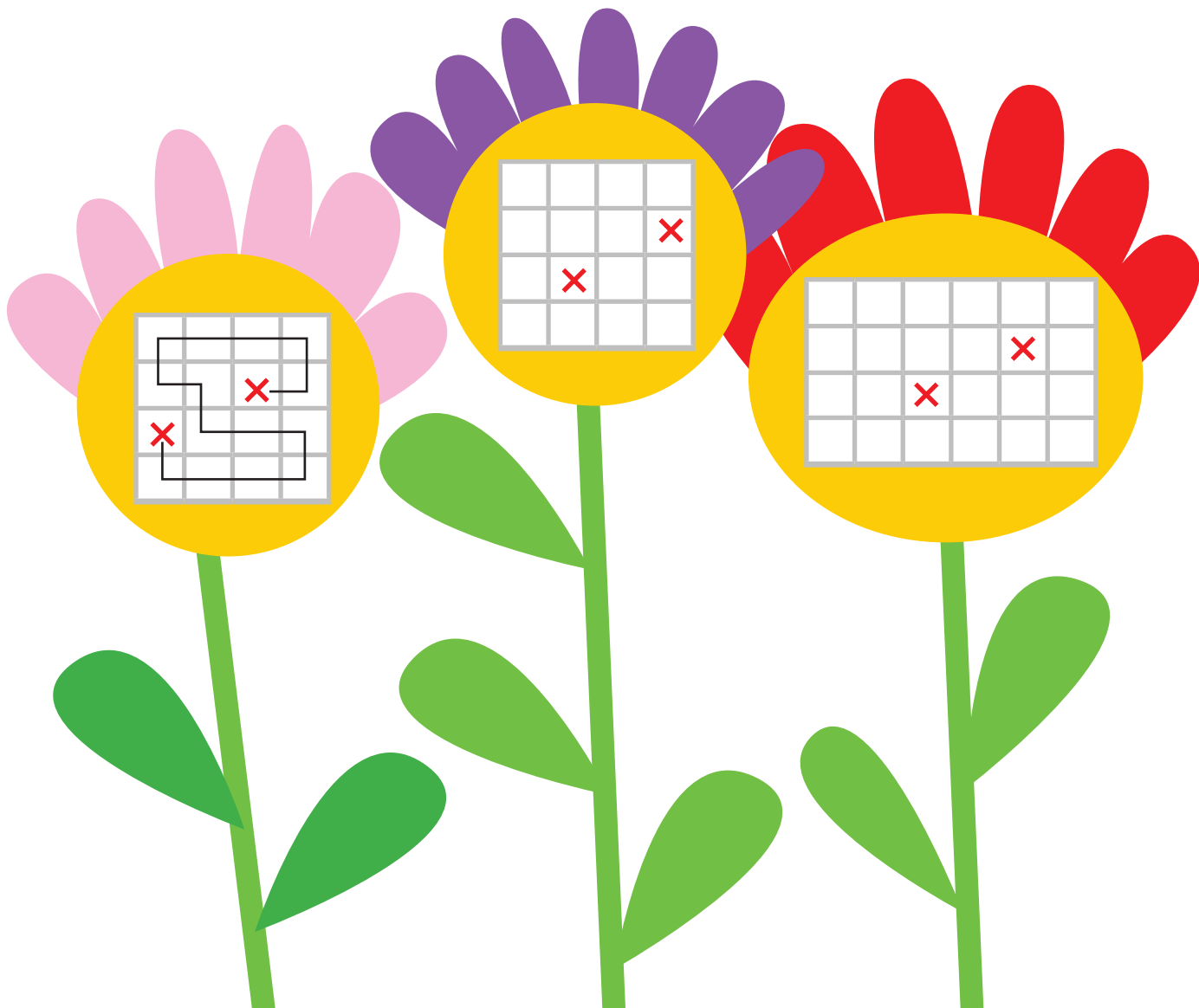

فرهنگ خواندن

ابوعلی سینا از دانشمندان بزرگ زمان خودش بود. او دانشمندی مسلمان و ایرانی بود. بوعلی بسیاری از علوم زمان خودش را در کودکی آموخت. او هرگاه برای پیدا کردن پاسخ پرسش‌های علمی خود، دچار مشکل می‌شد، به مسجد می‌رفت و نماز می‌خواند و از خدا می‌خواست تا در حل آن مشکل به او کمک کند.

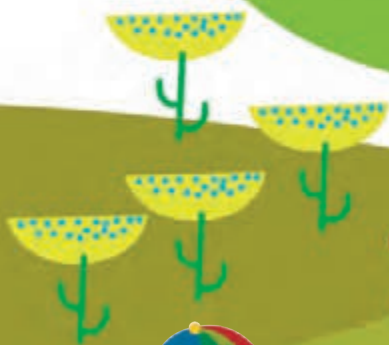
جمع و تفریق
اعداد دو رقمی

آیا می دانید؟ در یک تیم فوتبال ۱۱ نفر در زمین مسابقه بازی می کنند و هر تیم می تواند ۷ نفر یار ذخیره داشته باشد. به این ترتیب برای هر مسابقه، یک تیم می تواند چند نفر را معرفی کند؟

جمع و تفریق ده تایی



الف) با دسته‌های ده تایی که آموزگار به هر گروه می‌دهد، حاصل جمع و تفریق‌ها را به دست آورید.



فعالیت

$40 + 20 = \underline{\quad}$

$80 - 30 = \underline{\quad}$

$50 + 20 = \underline{\quad}$

$30 + 30 = \underline{\quad}$

$70 - 20 = \underline{\quad}$

$90 - 60 = \underline{\quad}$

ب) با توجه به شکل، حاصل جمع و تفریق‌ها را پیدا کنید.

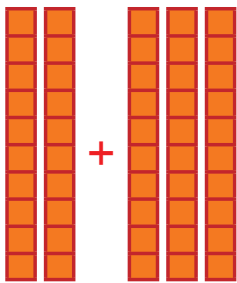

$\underline{\quad} + \underline{\quad} = \underline{\quad}$

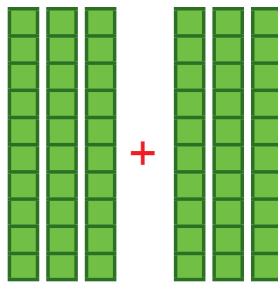

$\underline{\quad} + \underline{\quad} = \underline{\quad}$

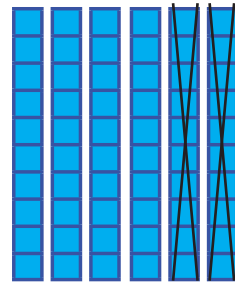

$\underline{\quad} - \underline{\quad} = \underline{\quad}$

ج) حالا بدون استفاده از دسته‌های ده تایی (به صورت ذهنی) حاصل جمع و تفریق‌ها را بنویسید.

$40 + 30 = \underline{\quad}$

$90 - 40 = \underline{\quad}$

$60 - 50 = \underline{\quad}$

$70 + 20 = \underline{\quad}$

$80 - 50 = \underline{\quad}$

$30 + 60 = \underline{\quad}$

جمع و تفریق‌های بالا مانند جمع و تفریق‌های عددی یک رقمی است. $20 + 40$ را می‌توان گفت: ۴ دسته‌ی ده تایی و ۲ دسته‌ی ده تایی که می‌شود ۶ دسته‌ی ده تایی یا ۶۰.

تقریب بزن

به محور اعداد زیر نگاه کنید.



گاهی اوقات می‌توانیم محور را فقط با نوشتن دسته‌های ده تایی رسم کنیم.



عددهای محور را کامل کنید.





کار در کلاس

۱- مانند نمونه جواب جمع و تفریق‌ها را حساب کنید.

$3 + 5 = 8$

$4 - 3 = \underline{\quad}$

$6 - 5 = \underline{\quad}$

$30 + 50 = \underline{\quad}$

$40 - 30 = \underline{\quad}$

$60 - 50 = \underline{\quad}$

$3 + 5 = \underline{\quad}$

$4 - 3 = \underline{\quad}$

$6 - 5 = \underline{\quad}$

ده تایی

ده تایی

ده تایی

ده تایی

ده تایی

ده تایی

ده تایی

ده تایی

ده تایی

۲- تا جایی که می‌توانید شکل زیر را با استفاده از مداد رنگی‌های متفاوت به دسته‌های ده تایی تبدیل کنید. با استفاده از آن، تعداد مربع‌های کوچک را بنویسید.

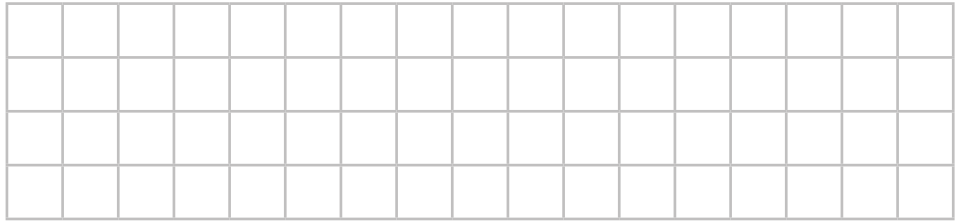

آیا شکل دسته‌های ده تایی شما مثل بقیه‌ی دوستانتان است؟

۱- مانند نمونه‌ها برای هر شکل یک جمع بنویسید.

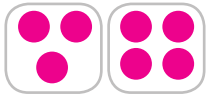

$3 + 3 = \underline{\quad}$

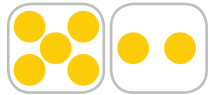

$\underline{\quad} + \underline{\quad} = \underline{\quad}$

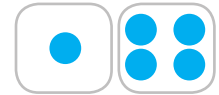

$\underline{\quad} + \underline{\quad} = \underline{\quad}$

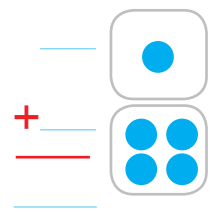
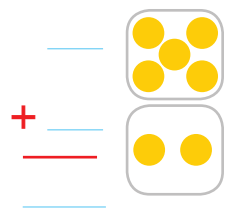
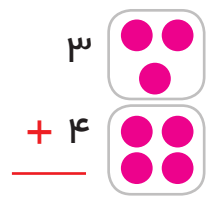

فعالیت

۲- روی محورها جواب جمع یا تفریق را نشان دهید.

$20 + 40 =$

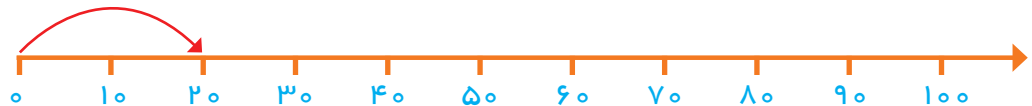

$70 - 20 =$





۱- حاصل جمع و تفریق‌ها را بنویسید.

$$40 + 20 = \underline{\quad} \quad 90 - 50 = \underline{\quad} \quad 80 - 30 = \underline{\quad}$$

$$\begin{array}{r} 30 \\ + 50 \\ \hline \end{array} \quad \begin{array}{r} 20 \\ + 10 \\ \hline \end{array} \quad \begin{array}{r} 70 \\ - 20 \\ \hline \end{array} \quad \begin{array}{r} 80 \\ - 50 \\ \hline \end{array}$$

۲- جاهای خالی را کامل کنید و سپس مانند نمونه یک تساوی بنویسید.
 ۲ دسته‌ی ده‌تایی به اضافه‌ی ۳ دسته‌ی ده‌تایی می‌شود _____ دسته‌ی ده‌تایی.

$20 + 30 = 50$ یعنی
 ۷ دسته‌ی ده‌تایی منهای ۴ دسته‌ی ده‌تایی می‌شود _____ دسته‌ی ده‌تایی.

$70 - 40 = \underline{\quad}$ یعنی
 _____ دسته‌ی ده‌تایی به اضافه‌ی _____ دسته‌ی ده‌تایی می‌شود _____ دسته‌ی ده‌تایی.

$20 + 40 = \underline{\quad}$ یعنی
 _____ دسته‌ی ده‌تایی منهای _____ دسته‌ی ده‌تایی می‌شود _____ دسته‌ی ده‌تایی.

$80 - 20 = \underline{\quad}$ یعنی

۳- مانند نمونه با رنگ کردن ۱۰ تا خانه، شکل‌های مختلف بسازید. هر بار از یک مداد رنگی استفاده کنید. چند تا دسته‌ی ده‌تایی درست کردید؟

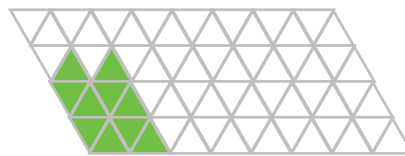
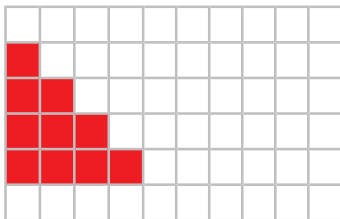

کامل کن

می‌خواهیم عدد ۳۲ را روی محور اعداد نشان دهیم.



می‌دانیم عدد ۳۲ بعد از عدد ۳۰ است. برای این که محل ۳۲ بهتر دیده شود، روی آن قسمت ذره‌بین گذاشته شده است. شما عدد ۳۲ را با علامت نشان دهید.

عددهای ۱۷، ۲۵ و ۳۲ را هم روی محور اعداد زیر نشان دهید.



جمع و تفریق



۱- با رسم شکل حاصل جمع‌ها و تفریق‌های زیر را به دست آورید.

$$۴ + ۷ = \underline{\quad}$$



$$۶ + ۶ = \underline{\quad}$$



$$۱۴ - ۷ = \underline{\quad}$$



۲- با استفاده از محور جواب جمع‌ها و تفریق‌های زیر را به دست آورید.

$$۱۶ - ۸ = \underline{\quad}$$



$$۹ + ۹ = \underline{\quad}$$



$$۱۵ - ۷ = \underline{\quad}$$



$$۷ + ۸ = \underline{\quad}$$



۳- با رسم چوب خط حاصل جمع‌ها را پیدا کنید.

$$۵ + ۶ = \underline{\quad}$$

$$۷ + ۶ = \underline{\quad}$$

$$۸ + ۸ = \underline{\quad}$$

$$۷ + ۷ = \underline{\quad}$$

برای پیدا کردن حاصل جمع و یا تفریق دو عدد یک رقمی راه‌های مختلفی وجود دارد. راه مورد علاقه شما کدام است؟ در این مورد با دوستان خود در کلاس گفت‌وگو کنید.

جدول‌های جمع و تفریق را کامل کنید. می‌توانید از محور زیر کمک بگیرید.

+	۵	۶	۷	۸	۹
۵					
۶					
۷					
۸					
۹					

خانه‌های رنگی جمع‌های دوقلو را نشان می‌دهند.

-	۵	۶	۷	۸	۹
۱۵					
۱۶					
۱۷					
۱۸					
۱۹					



کار در کلاس



۱- الف) بیشترین عدد یک رقمی و کمترین عدد یک رقمی را بنویسید.
ب) جدول‌های زیر را کامل کنید. بیشترین و کمترین حاصل جمع دو عدد یک رقمی را مشخص کنید.

جمع دو عدد یک رقمی	$۷+۹$	$۸+۹$	$۹+۹$	جمع دو عدد یک رقمی	$۰+۰$	$۰+۱$	$۱+۱$
حاصل جمع				حاصل جمع			



تمرین

۲- امین ۹ صفحه از یک کتاب را خوانده است. او در این هفته ۸ صفحه‌ی دیگر را خواند. یعنی چند صفحه از کتاب را خوانده است؟

۳- ریحانه دیروز ۱۴ تخم مرغ را از قفس مرغ‌ها جمع کرد و آن‌ها را در یخچال گذاشت. مادر او برای درست کردن شام ۶ تخم مرغ را استفاده کرد. چند تخم مرغ باقی مانده است؟

خلاق باش

آقای بهرامی از دانش‌آموزان خواست جواب جمع $۷+۶$ را به دست آورند. علی عددها را با انگشتان دست خود نشان داد و گفت: آقا ۷ همان ۵ و ۲ است و ۶ هم ۵ و ۱ است. پس $۷+۶$ را می‌توان به صورت $۵+۲+۵+۱$ گفت. ۵ و ۵ می‌شود ۱۰، پس جواب این جمع ۱۳ است. محسن گفت: من ۳ تا از روی ۶ برمی‌دارم و به ۷ می‌دهم تا یک دسته‌ی ۱۰ تایی درست شود. حالا این ۱۰ را با ۳ تایی که از ۶ باقی مانده، جمع می‌کنم. مجید گفت: من ۴ تا از روی ۷ برمی‌دارم و به ۶ می‌دهم تا یک دسته‌ی ده‌تایی درست شود. بعد ۱۰ را با ۳ تایی باقی مانده از ۷ جمع می‌کنم. سعید گفت: من از روی جدول عددهای ۱ تا ۱۰۰ ابتدا ۷ را پیدا کردم و ۶ تا بعد از آن را شمردم. حسین گفت: آقا من با پدرم جمع‌های دوقلو را تمرین کردم و می‌دانم $۶+۶$ می‌شود ۱۲، پس اگر یکی به ۱۲ اضافه کنم، جواب $۷+۶$ به دست می‌آید. آقای بهرامی از این که این تعداد راه حل خوب در کلاس مطرح شده بود، خیلی خوش حال شد. شما هم روش حل خود را بیان کنید.

۱- همهی عددهای دو رقمی را بنویسید که رقم‌های یکان آن‌ها ۳ و ۴ و رقم دهگان آن‌ها ۵ و ۷ باشد. می‌توانید مانند نمونه پاسخ را به دست آورید و در سمت چپ، راه حل و نحوه‌ی نوشتن خود را نمایش دهید.

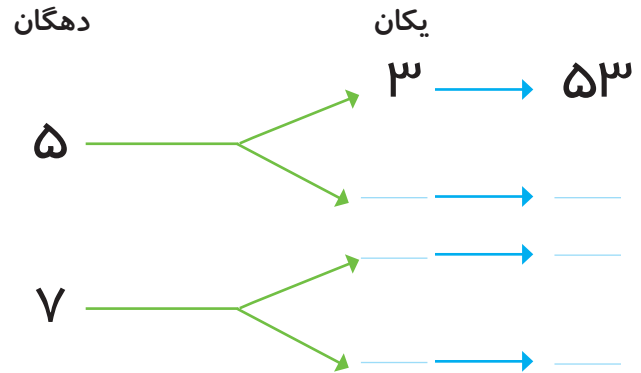

۲- حاصل جمع‌های زیر ۶ می‌شود. مانند نمونه جمع‌هایی را بنویسید که حاصل جمع برابر ۶ شود.

$0 + 6 = 6$

$4 + 2 = 6$

$2 + 4 = 6$

$— + — = —$

$— + — = —$

$— + — = —$

$— + — = —$

۳- این جمع‌ها را با یک نظم مشخص در جدول زیر بنویسید.

+	۰	۱	۲	۳	۴	۵	۶
	۶	۵			۲		

الگویابی کن

الگوهای عددهای زیر را ادامه دهید.

۷۱ _ ۷۲ _ ۷۳ _

۲ _ ۴ _ ۶ _ ۸ _

۳ _ ۶ _ ۹ _ ۱۲ _

برای پیدا کردن همهی حالت‌هایی که در یک مسئله اتفاق می‌افتد، می‌توان آن‌ها را به‌طور منظم نوشت تا مطمئن شویم چیزی جا نیفتاده است.



برای رنگ کردن مثلث از رنگ‌های آبی یا قرمز و برای رنگ کردن مربع از رنگ‌های قهوه‌ای، سبز و زرد استفاده کنید. به چند روش می‌توانید شکل رو به رو را رنگ کنید؟

رنگ کردن شکل‌ها را به صورت منظم ادامه دهید.

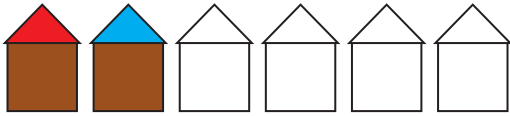

روش اول

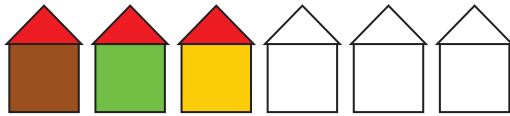

روش دوم

نظم روش اول و دوم چه تفاوتی با هم دارد؟

کامل کن



عددهای ساعت روبه‌رو را بنویسید و بگویید چه ساعتی را نشان می‌دهد؟



در شکل روبه‌رو عقربه‌ی بزرگ ساعت حرکت کرده است. روی این قسمت ساعت ذره‌بین گذاشته‌ایم تا معلوم شود این عقربه چقدر جلو رفته است.



هر قسمت کوچک یک دقیقه است. این عقربه چند دقیقه جلو رفته است؟

فکر کردن همراه با نظم به حل مسئله‌ها کمک می‌کند. ممکن است ترتیبی که برای نوشتن جواب‌ها انتخاب می‌کنیم، با افراد دیگر تفاوت داشته باشد. آن چه اهمیتی دارد، وجود یک نظم و ترتیب مشخص است.

جمع و تفریق دو عدد دو رقمی



۱- دسته‌های ده‌تایی و یکی را روی میز قرار دهید. یک دسته‌ی ده‌تایی و ۴ یکی بردارید و عدد ۱۴ را درست کنید. برای درست کردن عدد ۲۳ چند دسته‌ی ده‌تایی و چند یکی برمی‌دارید؟



فعالیت

حالا با کنار هم گذاشتن ده‌تایی‌ها و یکی‌ها حساب کنید این دو عدد روی هم چند می‌شود.

به همین ترتیب ۲ عدد دو رقمی دیگر درست کنید و حاصل جمع آن‌ها را به دست آورید. این کار را چند مرتبه تکرار کنید.

۲- با توجه به شکل‌ها، حاصل جمع‌ها را پیدا کنید.

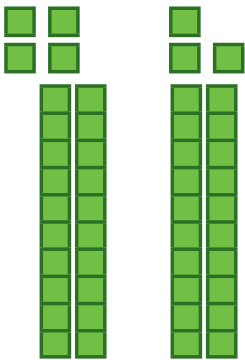

$$\underline{\quad} + \underline{\quad} = \underline{\quad}$$

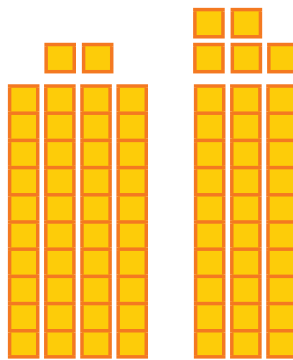

$$\underline{\quad} + \underline{\quad} = \underline{\quad}$$

برای جمع کردن دو عدد دو رقمی ابتدا دسته‌های ده‌تایی را با هم جمع می‌کنیم، سپس یکی‌ها را با هم جمع می‌کنیم.

۳- با خط زدن دسته‌های ده‌تایی و یکی، حاصل تفریق‌ها را به دست آورید.

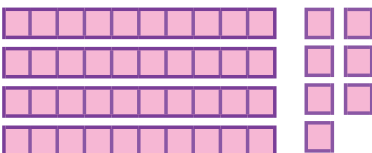

$$47 - 22 = \underline{\quad}$$



$$\underline{\quad} - 23 = \underline{\quad}$$

برای تفریق دو عدد دو رقمی نیز ابتدا از دسته‌های ده‌تایی کم می‌کنیم، سپس از یکی‌ها برمی‌داریم.



فعالیت

۱- مجید جمع $۳۴+۲۳$ را به صورت ستونی نوشت و جواب جمع را به صورت روبه‌رو به دست آورد. شما توضیح دهید جواب‌های ۵۴ و ۵۷ چگونه به دست آمده است.

$$\begin{array}{r} ۳۴ \\ + ۲۳ \\ \hline \end{array}$$

اضافه کردن ده تایی‌ها

اضافه کردن یکی‌ها

حاصل جمع دو عدد

$$\begin{array}{r} ۳۴ \\ + ۲۰ \\ \hline ۵۴ \end{array} \quad \begin{array}{r} ۵۴ \\ + ۳ \\ \hline ۵۷ \end{array}$$

۲- مجید تفریق $۴۷-۲۲$ را به صورت ستونی نوشت و جواب تفریق را به صورت زیر به دست آورد. شما توضیح دهید جواب‌های ۲۷ و ۲۵ چگونه به دست آمده است.

$$\begin{array}{r} ۴۷ \\ - ۲۲ \\ \hline \end{array}$$

کم کردن ده تایی‌ها

کم کردن یکی‌ها

حاصل تفریق دو عدد

$$\begin{array}{r} ۴۷ \\ - ۲۰ \\ \hline ۲۷ \end{array} \quad \begin{array}{r} ۲۷ \\ - ۲ \\ \hline ۲۵ \end{array}$$

حاصل جمع و تفریق‌ها را به دست آورید.

$$\begin{array}{r} ۳۵ \\ + ۲۳ \\ \hline \end{array} \quad \begin{array}{r} ۴۱ \\ + ۳۷ \\ \hline \end{array} \quad \begin{array}{r} ۵۰ \\ + ۲۹ \\ \hline \end{array} \quad \begin{array}{r} ۷۶ \\ - ۲۳ \\ \hline \end{array} \quad \begin{array}{r} ۹۵ \\ - ۸۴ \\ \hline \end{array} \quad \begin{array}{r} ۴۹ \\ - ۲۰ \\ \hline \end{array}$$



کار در کلاس

الگویابی کن

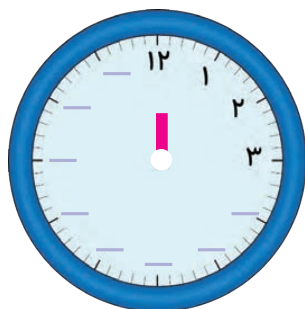

اگر عقربه‌ی کوچک حرکت کند، ساعت‌های کامل را بنویسید.



اگر عقربه‌ی بزرگ حرکت کند، در جاهای خالی عدد مناسب را بنویسید.



۱- مانند نمونه جمع و تفریق‌ها را با رسم شکل انجام دهید.

$$\begin{array}{r} 23 \\ + 14 \\ \hline \end{array}$$

$$\begin{array}{r} 31 \\ + 10 \\ \hline \end{array}$$

$$\begin{array}{r} 24 \\ + 33 \\ \hline \end{array}$$

$$\begin{array}{r} 47 \\ - 22 \\ \hline \end{array}$$

$$\begin{array}{r} 56 \\ - 36 \\ \hline \end{array}$$

$$\begin{array}{r} 34 \\ - 20 \\ \hline \end{array}$$

۲- مانند نمونه حاصل جمع و تفریق‌ها را با نوشتن راه حل به دست آورید.

$\begin{array}{r} 49 \\ - 27 \\ \hline \\ 29 \\ - 7 \\ \hline \\ 22 \end{array}$	$\begin{array}{r} 23 \\ + 14 \\ \hline \\ 33 \\ + 4 \\ \hline \end{array}$	$\begin{array}{r} 46 \\ - 16 \\ \hline \\ \hline \end{array}$	$\begin{array}{r} 24 \\ + 24 \\ \hline \\ \hline \end{array}$	$\begin{array}{r} 67 \\ - 30 \\ \hline \\ \hline \end{array}$	$\begin{array}{r} 20 \\ + 29 \\ \hline \\ \hline \end{array}$
--	--	---	---	---	---

۳- با کمک محور اعداد جواب جمع و تفریق‌ها را به دست آورید.

$$20 + 30 = \underline{\quad}$$

$$70 - 40 = \underline{\quad}$$

عددهای ۲۳ و ۳۷ و ۴۱ و ۵۸ را روی محور اعداد به صورت تقریبی نشان دهید.

تقریب بزن



حالا مشخص کنید عدد ۲۳ به ۲۰ نزدیک‌تر است یا به ۳۰؟

حالا مشخص کنید عدد ۳۷ به ۳۰ نزدیک‌تر است یا به ۴۰؟

حالا مشخص کنید عدد ۴۱ به ۴۰ نزدیک‌تر است یا به _____؟

حالا مشخص کنید عدد ۵۸ به _____ نزدیک‌تر است یا به _____؟

جمع و تفریق دو عدد (ادامه)



۱- آموزگار امروز هم با دسته‌های ده‌تایی و یکی به کلاس وارد شد و به هر گروه تعدادی از آن‌ها را داد و گفت جواب جمع $۲۴+۳۷$ را پیدا کنید. شما هم دست به کار شوید. حاصل جمع دو عدد را پیدا کنید.



$$\begin{array}{r} ۲۴ \\ + ۳۷ \\ \hline \end{array}$$

۵۴

$$\begin{array}{r} + ۷ \\ \hline \end{array}$$

اضافه کردن ده‌تایی‌ها

اضافه کردن یکی‌ها

حاصل جمع دو عدد

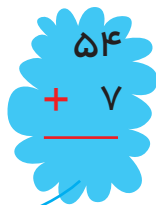

ابتدا به ۲۴، دسته‌های ده‌تایی را اضافه کنید. سپس یکی‌ها را اضافه کنید و حاصل جمع را پیدا کنید.

به همین ترتیب جواب جمع‌های زیر را به کمک دسته‌های ده‌تایی و یکی پیدا و جاهای خالی را کامل کنید و کنار هر کدام شکل بکشید.

$$\begin{array}{r} ۲۹ \\ + ۱۴ \\ \hline ۳۹ \\ + ۴ \\ \hline \end{array}$$

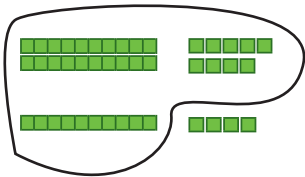

$$\begin{array}{r} ۳۷ \\ + ۲۵ \\ \hline + \quad \quad \quad \end{array}$$



۲- وقتی همه‌ی دانش‌آموزان جمع کردن را یاد گرفتند، آموزگار از آن‌ها خواست حاصل تفریق $۳۵-۱۷$ را به دست آورند.

$$\begin{array}{r} ۳۵ \\ - ۱۷ \\ \hline \end{array}$$

۲۵

$$\begin{array}{r} - ۷ \\ \hline \end{array}$$

کم کردن ده‌تایی‌ها

کم کردن یکی‌ها

حاصل تفریق دو عدد

ابتدا از عدد اول دسته‌های ده‌تایی را بردارید. سپس از عدد باقی مانده یکی‌ها را بردارید.

به همین ترتیب با وسایلی که در اختیار دارید، جواب تفریق‌های زیر را پیدا و جاهای خالی را کامل کنید و کنار هر کدام شکل بکشید.

$$\begin{array}{r} ۴۳ \\ - ۲۷ \\ \hline ۲۳ \\ - ۷ \\ \hline \end{array}$$



$$\begin{array}{r} ۵۲ \\ - ۱۴ \\ \hline \quad \quad \quad \end{array}$$

$$\begin{array}{r} - \quad \quad \quad \\ \hline \end{array}$$



کار در کلاس

۱	۲	۳	۴	۵	۶	۷	۸	۹	۱۰
۱۱	۱۲	۱۳	۱۴	۱۵	۱۶	۱۷	۱۸	۱۹	۲۰
۲۱	۲۲	۲۳	۲۴	۲۵	۲۶	۲۷	۲۸	۲۹	۳۰
۳۱	۳۲	۳۳	۳۴	۳۵	۳۶	۳۷	۳۸	۳۹	۴۰
۴۱	۴۲	۴۳	۴۴	۴۵	۴۶	۴۷	۴۸	۴۹	۵۰
۵۱	۵۲	۵۳	۵۴	۵۵	۵۶	۵۷	۵۸	۵۹	۶۰
۶۱	۶۲	۶۳	۶۴	۶۵	۶۶	۶۷	۶۸	۶۹	۷۰
۷۱	۷۲	۷۳	۷۴	۷۵	۷۶	۷۷	۷۸	۷۹	۸۰
۸۱	۸۲	۸۳	۸۴	۸۵	۸۶	۸۷	۸۸	۸۹	۹۰
۹۱	۹۲	۹۳	۹۴	۹۵	۹۶	۹۷	۹۸	۹۹	😊

۱- می‌توانید به کمک جدول اعداد ۱ تا ۹۹ حاصل جمع و تفریق‌ها را پیدا کنید. برای پیدا کردن جواب جمع $۲۴+۳۲$ ابتدا ۲۴ را پیدا کنید، ۳ تا ۱۰ تایی به آن اضافه کنید یعنی چند ردیف در جدول پایین می‌روید؟
حالا به اندازه‌ی ۲ تا یکی رو به جلو حرکت کنید. حاصل جمع چند شد؟ برای پیدا کردن حاصل تفریق $۴۷-۳۴$ ابتدا ۴۷ را پیدا کنید. ۳ ده‌تایی از آن کم کنید. یعنی چند تا ردیف بالا می‌روید؟
حالا به اندازه‌ی ۴ تا یکی رو به عقب حرکت کنید. حاصل تفریق چند شد؟

۲- جواب جمع و تفریق‌ها را مانند نمونه به دست آورید.

17	25	29	74	80	62	47
$+ 19$	$+ 35$	$+ 46$	$- 17$	$- 14$	$- 38$	$- 25$
27	60	75	57	66	24	22
$+ 9$			$- 7$			
36			50			

با توجه به جدول، راه‌حلی برای پیدا کردن جواب‌ها به صورت ذهنی بیان کنید.

ساعت چند است؟ مانند نمونه بنویسید.

کامل کن



ساعت ۴ و ۱۵ دقیقه است.



۱- حاصل جمع و تفریق‌ها را به دست آورید.

$$\begin{array}{r} ۲۳ \\ + ۵۷ \\ \hline \end{array}$$

$$\begin{array}{r} ۶۰ \\ - ۱۴ \\ \hline \end{array}$$

$$\begin{array}{r} ۵۴ \\ - ۲۱ \\ \hline \end{array}$$

$$\begin{array}{r} ۵۹ \\ + ۲۷ \\ \hline \end{array}$$



۲- مهدی ۲۶ دقیقه به قرائت قرآن گوش داد و سپس ۱۷ دقیقه روان خوانی آن آیات را تمرین کرد. مهدی چند دقیقه برای یادگیری قرآن وقت گذاشته است؟

۳- تکالیف ریاضی و علوم مهدیه ۵۵ دقیقه طول کشید. اگر تکالیف علوم او ۲۹ دقیقه زمان برده باشد، مهدیه در چند دقیقه تکلیف ریاضی نوشته است؟



تقریب بزن

۱- ۴۷ به چه عددی نزدیک تر است، ۴۰ یا ۵۰؟

۲- ۲۱ به چه عددی نزدیک تر است، ۲۰ یا ۳۰؟

۳- مانند نمونه جواب جمع و تفریق‌های زیر را به صورت تقریبی به دست آورید.

$$\begin{array}{r} ۴۷ \rightarrow ۵۰ \\ + ۲۱ \rightarrow + ۲۰ \\ \hline \end{array}$$

$$\begin{array}{r} ۷۱ \rightarrow \text{---} \\ + ۲۴ \rightarrow + \text{---} \\ \hline \end{array}$$

$$\begin{array}{r} ۳۹ \rightarrow \text{---} \\ + ۲۵ \rightarrow + \text{---} \\ \hline \end{array}$$

$$\begin{array}{r} ۸۱ \rightarrow ۸۰ \\ - ۲۸ \rightarrow - ۳۰ \\ \hline \end{array}$$

$$\begin{array}{r} ۸۹ \rightarrow \text{---} \\ - ۵۱ \rightarrow - \text{---} \\ \hline \end{array}$$

$$\begin{array}{r} ۵۲ \rightarrow \text{---} \\ - ۲۵ \rightarrow - \text{---} \\ \hline \end{array}$$

مرور فصل

فرهنگ نوشتن

روش پیدا کردن جواب جمع و تفریق تقریبی را توضیح دهید و برای آن یک مثال بنویسید.



تمرین

رنگ	حاصل جمع یا تفریق
سبز	عددهای بین ۱۰ تا ۲۰
آبی	عددهای بین ۲۱ تا ۳۰
قرمز	عددهای بین ۳۱ تا ۴۰
زرد	عددهای بین ۴۱ تا ۵۰

۱- ابتدا جمع و تفریق‌ها را انجام دهید. سپس با توجه به جدول رنگ، گل‌های زیر را رنگ‌آمیزی کنید.

۲- جواب جمع و تفریق‌ها را به صورت تقریبی به دست آورید.

$$\begin{array}{r} 53 \rightarrow \quad \underline{\quad} \\ + 29 \rightarrow + \underline{\quad} \\ \hline \end{array}$$

$$\begin{array}{r} 68 \rightarrow \quad \underline{\quad} \\ - 41 \rightarrow - \underline{\quad} \\ \hline \end{array}$$

$$\begin{array}{r} 29 \rightarrow \quad \underline{\quad} \\ + 49 \rightarrow + \underline{\quad} \\ \hline \end{array}$$

$$\begin{array}{r} 55 \rightarrow \quad \underline{\quad} \\ + 32 \rightarrow + \underline{\quad} \\ \hline \end{array}$$

$$\begin{array}{r} 81 \rightarrow \quad \underline{\quad} \\ - 37 \rightarrow - \underline{\quad} \\ \hline \end{array}$$

$$\begin{array}{r} 47 \rightarrow \quad \underline{\quad} \\ - 20 \rightarrow - \underline{\quad} \\ \hline \end{array}$$



۳- اگر برای رنگ کردن دایره، رنگ‌های قهوه‌ای و قرمز و آبی و برای رنگ کردن مستطیل، رنگ‌های زرد و نارنجی را به کار ببریم، به چند حالت می‌توانیم این شکل را رنگ کنیم؟

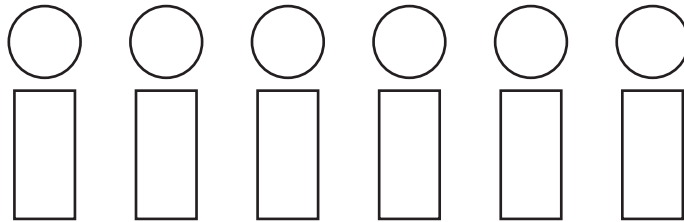

۴- چند عدد ۲ رقمی می‌توان نوشت که رقم یکانش ۴ یا ۵ و رقم دهگان آن ۶ یا ۷ یا ۸ باشد؟

۵- الف) زهرا ۲۴ صدف از ساحل دریا جمع کرد و به برادرش علی که ۴۹ صدف جمع کرده بود، داد. حالا برادر زهرا چند صدف دارد؟

ب) علی از صدف‌هایش ۴۵ تا را انتخاب و با آن‌ها یک کاردستی درست کرد. حالا چند صدف برایش باقی مانده است؟



فقط با حرکت دادن شکل‌های داده شده به قسمت بالا و بدون چرخاندن آن‌ها شکل شطرنجی را به طور کامل بپوشانید. می‌توانید مانند نمونه با رنگ کردن خانه‌های شطرنجی مثل شکل‌های پایین آن را حل کنید.

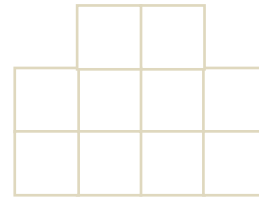
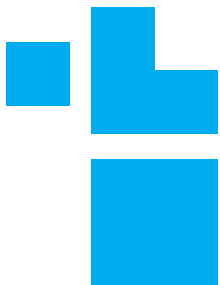
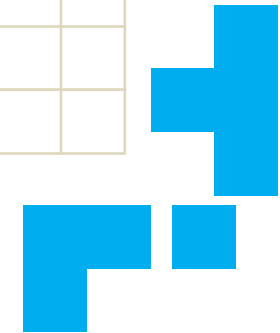
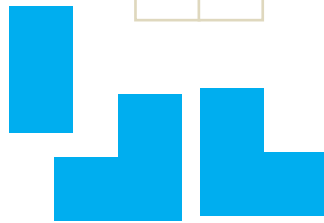
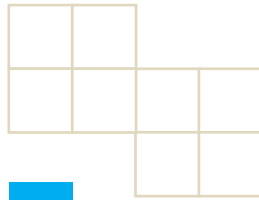
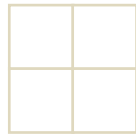

برای نوشتن عددها از رقم‌های صفر، یک، دو، ... و نه استفاده می‌کنیم. برای مثال در عدد دو رقمی ۷۳ از رقم‌های ۷ و ۳ استفاده کرده‌ایم. رقم‌ها می‌توانند تکرار هم بشوند. برای مثال در عدد ۲۲، رقم ۲، دو مرتبه به کار رفته است. اما یکی از ۲ها در جایگاه یکان و ارزش آن ۲ تا یکی است و رقم دیگر در جایگاه دهگان است و ارزش آن ۲ تا ده تایی یا ۲۰ تا یکی است. عددهای ۰، ۱، ۲، ۳ و ... و ۹ نیز عددهای یک رقمی هستند.



اشکال هندسی

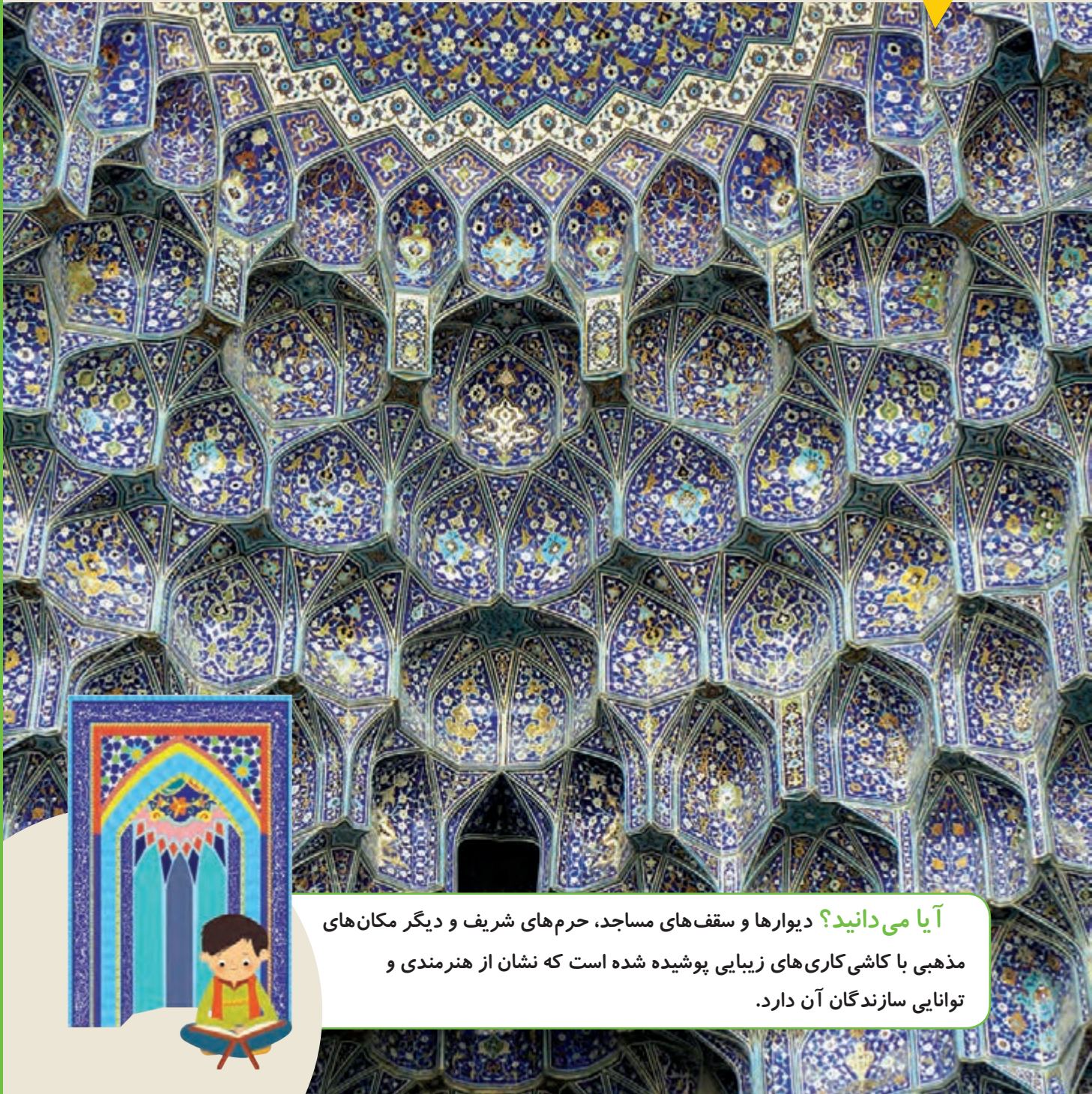

آیا می‌دانید؟ دیوارها و سقف‌های مساجد، حرم‌های شریف و دیگر مکان‌های مذهبی با کاشی‌کاری‌های زیبایی پوشیده شده است که نشان از هنرمندی و توانایی سازندگان آن دارد.

یادآوری شکل‌های هندسی



۱- شکل‌های خواسته شده را با شابلون رسم کنید.



فعالیت

دایره

مستطیل

مربع

مثلث

۲- با شابلون و کنار هم قرار دادن شکل‌های هندسی یک شکل زیبا مانند نمونه بکشید.

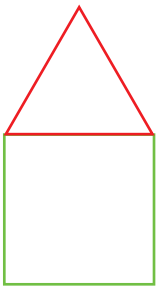

۳- مثلث ۳ ضلع و ۳ گوشه دارد. کنار هر شکل تعداد ضلع‌ها و گوشه‌ها را بنویسید.



۳ گوشه
۳ ضلع



گوشه _____
ضلع _____



گوشه _____
ضلع _____



گوشه _____
ضلع _____

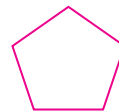

گوشه _____
ضلع _____

به شکل‌های بالا چند ضلعی می‌گویند.

۴- آیا می‌توان گفت در چند ضلعی‌ها تعداد گوشه‌ها با تعداد ضلع‌ها یکی هستند؟
به کمک شابلون یک ۶ ضلعی رسم کنید و درستی جمله‌ی بالا را آزمایش کنید.



کار در کلاس

۱- به کمک شابلون دو شکل مربع و مستطیل رسم کنید و بیان کنید چه تفاوت‌ها و چه شباهت‌هایی دارند؟

تفاوت: _____

شباهت: _____

۲- دو شکل زیر هر دو مثلث هستند. چه تفاوت و شباهت‌هایی با هم دارند؟

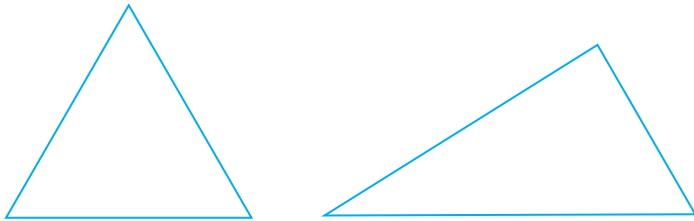

تفاوت: _____

شباهت: _____

در اطراف ما شکل‌های هندسی زیادی وجود دارد. خوب نگاه کنید و ببینید چه شکل‌هایی در کلاس درس بیشتر دیده می‌شود. در مورد این که اگر چیزهای اطراف شما به شکل دیگری ساخته می‌شد، چه اتفاقاتی می‌افتاد، فکر کنید. برای مثال: اگر چرخ ماشین به جای دایره مربع بود، چه اتفاقی می‌افتاد؟ آیا تخته‌ی کلاس همیشه باید به شکل مستطیل باشد؟

کامل کن

مانند نمونه و با شابلون یک شکل بالای خط بکشید. در پایین خط همان شکل را با شابلون طوری بکشید که اگر از روی خط تا کنیم، شکل‌های دو طرف روی هم بیفتند.

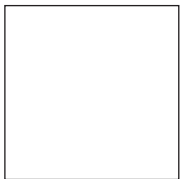
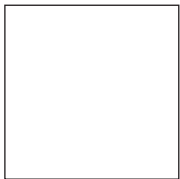

۱- دو شکل زیر چه تفاوت و شباهت‌هایی دارند؟

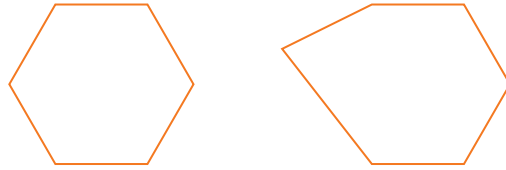

تفاوت :

شباهت :

۲- با توجه به جدول زیر شکل‌ها را رنگ کنید تا یک پنجره‌ی زیبا درست شود.

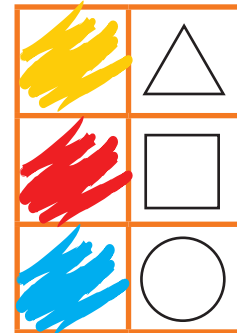
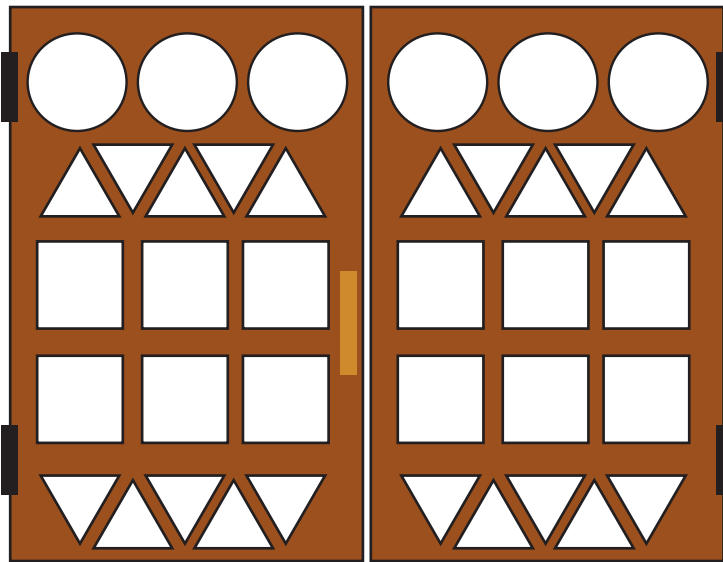

کامل کن

هر تصویر چه ساعتی را نشان می‌دهد؟



روابط بین شکل‌ها



شکل مربع انتهای کتاب را با قیچی ببرید و روی خط‌های رسم شده را نیز قیچی کنید. حالا مربع شما به ۷ تکه تقسیم شده است.



فعالیت

سعی کنید با کنار هم قرار دادن این ۷ تکه دوباره همان مربع را بسازید. با این ۷ تکه شکل‌های بسیار زیادی می‌توان ساخت. در زیر ۲ نمونه از این شکل‌ها رسم شده است. شما سعی کنید این شکل‌ها را با استفاده از خطوط رسم شده بسازید.

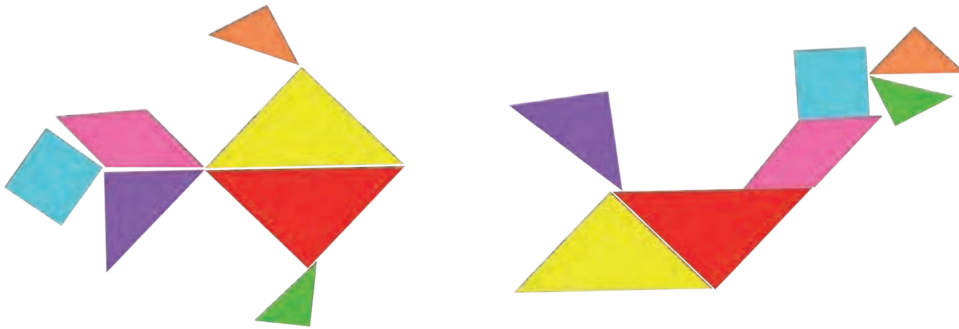

حالا سعی کنید شکل‌های جالب دیگری درست کنید.

خلاق باش

با شابلون مانند نمونه کامل کنید.

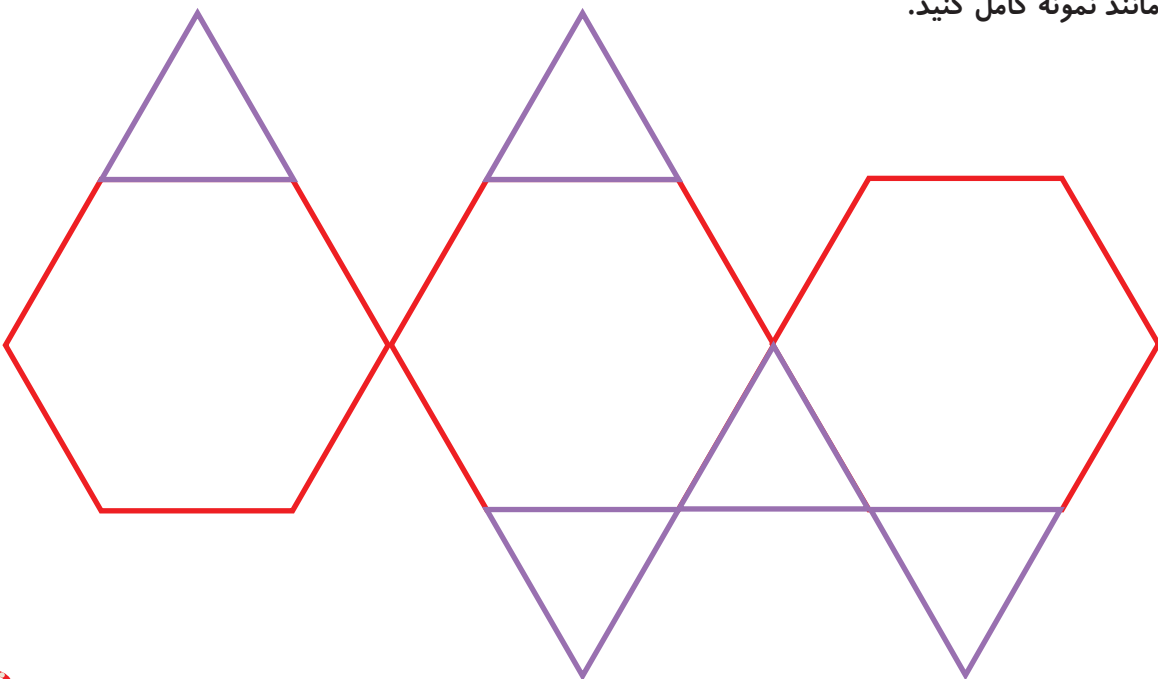



کار در کلاس

از یکی از شکل‌های سمت چپ ۱۰ تا با کاغذ، فوم یا مقوّا ببرید. با کنار هم قرار دادن آن‌ها شکل‌های مختلف بسازید. مانند شکل‌هایی را که ساخته‌اید، در پایین رنگ کنید.

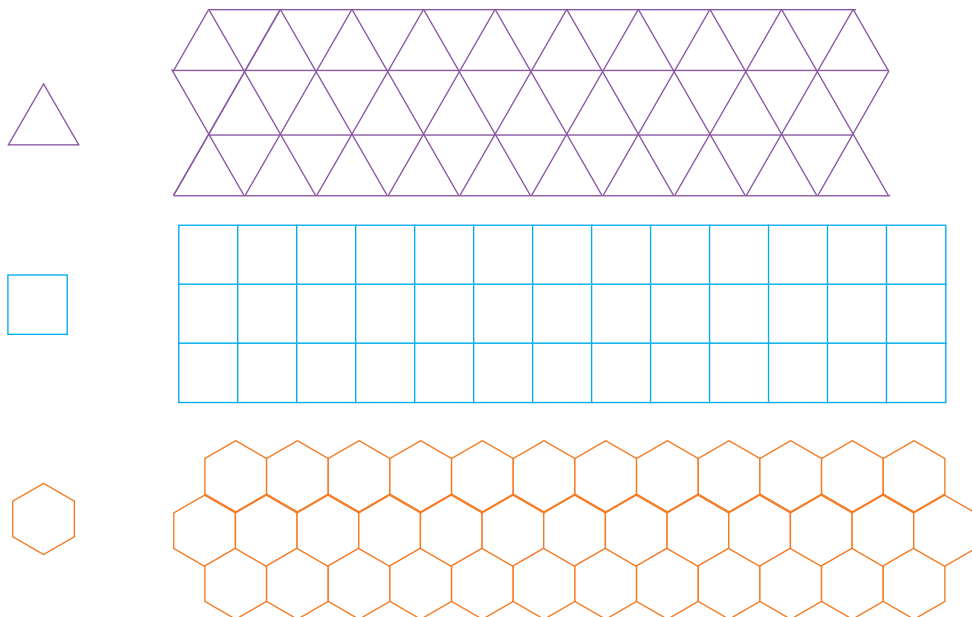

با تعداد زیاد هر کدام از شکل‌های مثلث، مربع و شش ضلعی می‌توانید یک سطح را به‌طور کامل بپوشانید. به این عمل پوشاندن سطح یا کاشی‌کاری می‌گویند. با ترکیب شکل‌های مختلف نیز می‌توان یک سطح را پوشاند. در ساختمان‌های مساجد و زیارتگاه‌ها این نوع کاشی‌کاری‌ها فراوان دیده می‌شود.

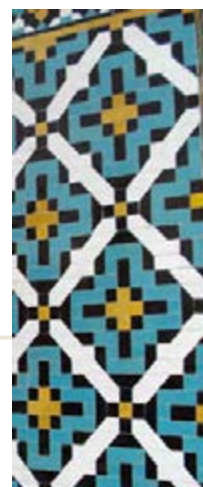

خلاق باش



کلمات علی و محمد را در شکل روبه‌رو پیدا کنید. در صفحه‌ی شطرنجی زیر کلمه‌ی علی را با رنگ کردن مشخص کنید. کلمات دیگر را هم می‌توانید درست کنید.

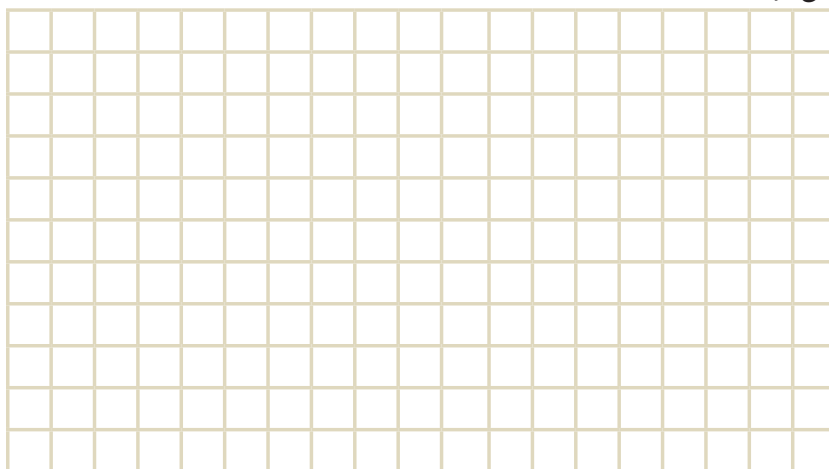

۱- نقطه‌ها را با خط کش به هم وصل کنید و شکلی را که توضیح داده شده است، رسم کنید.



۴ ضلع و ۴ گوشه دارد.
۴ ضلع آن مساوی است.

۴ ضلع و ۴ گوشه دارد.
۲ ضلع آن مساوی است.



۳ ضلع دارد.

۶ گوشه دارد.



۲- با توجه به شکل، نمودار را کامل کنید.

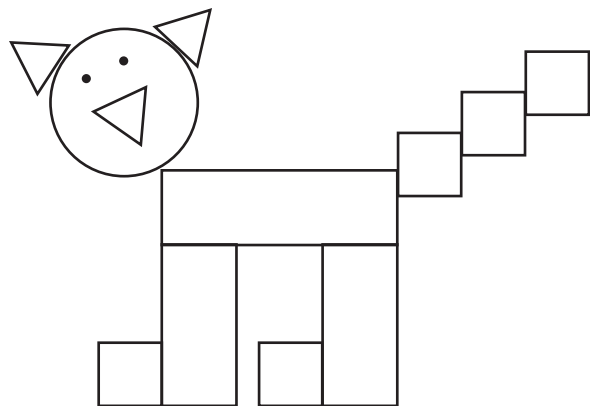
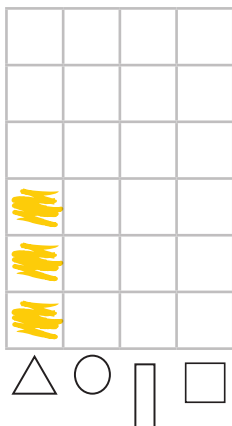

۱- اگر کشیدن شکل‌ها را به همین ترتیب ادامه دهیم، شکل پنجم چند دایره خواهد داشت؟



۲- الگوها را ادامه دهید.

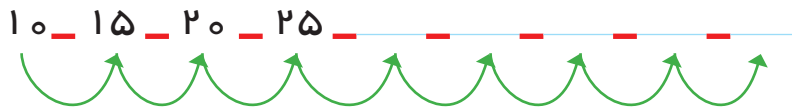
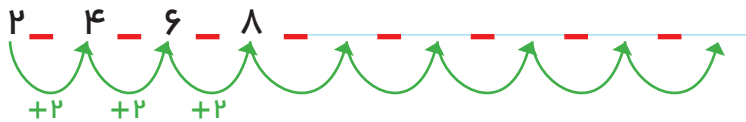

کامل کن



جواد ساعت روبه‌رو را برای تولدش هدیه گرفت. ولی نمی‌توانست عددها را بخواند. مانند نمونه به او کمک کنید تا عددها را تشخیص دهد.

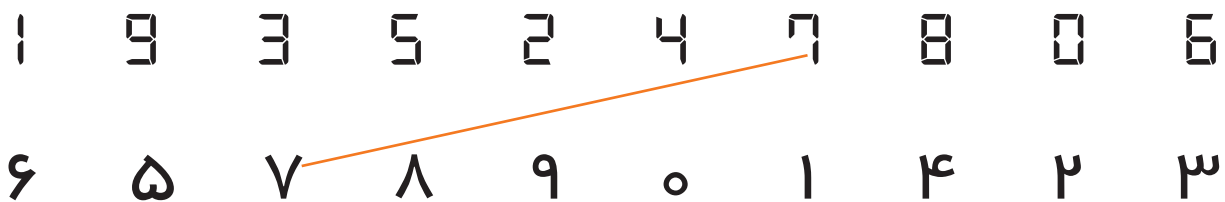

می‌توان رابطه‌هایی را که بین شکل‌ها یا عددها وجود دارند، کشف کرد و الگو را ادامه داد. با الگویابی می‌توان پاسخ مسئله را پیدا کرد.

۳ عدد بعدی را بنویسید.

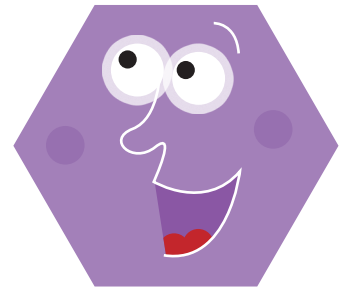
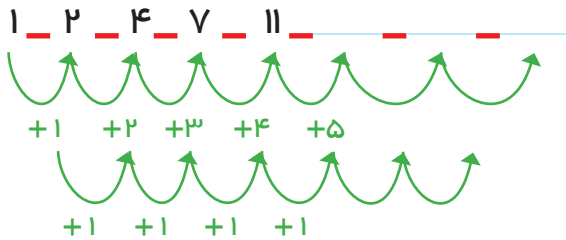
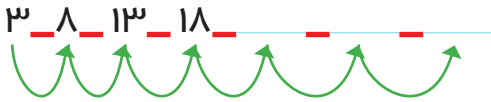
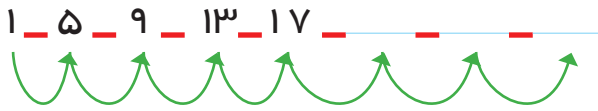

کامل کن

هر ساعت چه زمانی را نشان می دهد؟ مانند نمونه بنویس.



02 : 25



08 : 00



09 : 30

گاهی اوقات الگوها را به راحتی نمی توان تشخیص داد و لازم است مرحله به مرحله پیش رفت تا الگوی مسئله شناخته شود. در این صورت با ادامه دادن الگو مسئله حل می شود.

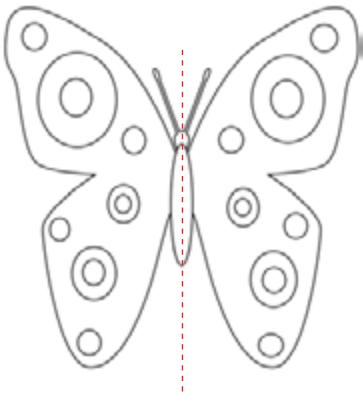

تقارن



۱- اگر شکل روبه‌رو را از روی خط چین رسم شده تا کنیم، به دو نیمه‌ی مثل هم تقسیم می‌شوند، به طوری که این دو نیمه همدیگر را کاملاً می‌پوشانند. دو طرف شکل را مثل هم رنگ کنید.



فعالیت

۲- روی هر شکل خطی رسم کنید که اگر شکل را روی آن خط تا کنیم، دو نیمه یکدیگر را کاملاً پوشانند.

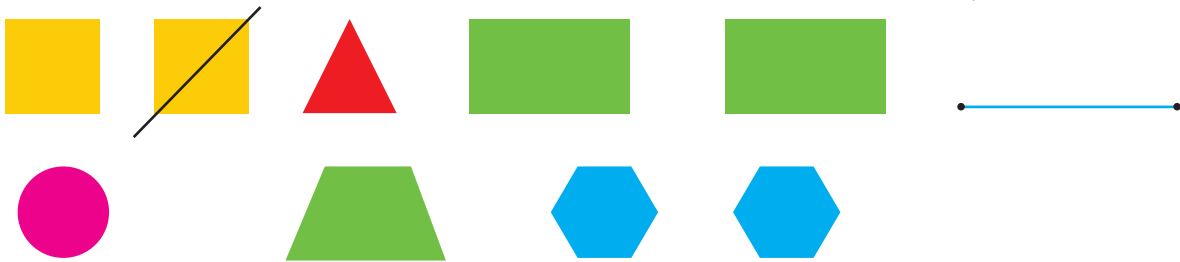

به خطی که رسم کردید، خط تقارن می‌گویند.

۳- با توجه به خط تقارن، نیمه‌ی دیگر شکل را رسم کنید.

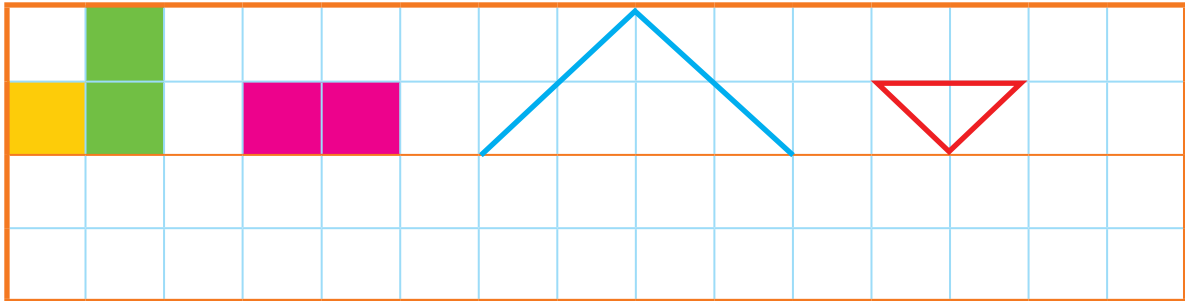

ساعت چند است؟

کامل کن

قسمت رنگ شده نشان می‌دهد عقربه‌ی بزرگ چقدر حرکت کرده است. حالا ساعت چند است؟
می‌توانیم بگوییم ساعت زمان ده و نیم را نشان می‌دهد.

تقارن فوق، تقارن دو نیمه‌ای است.



۱- ۳ مربع بردارید. ۲ تا را به نیم مربع (شکل های مختلف) تبدیل کنید. با استفاده از آن ها، شکل های مختلف بسازید. به کمک صفحه ی شطرنجی زیر، شکلی را که ساختید، مانند نمونه مشخص کنید.

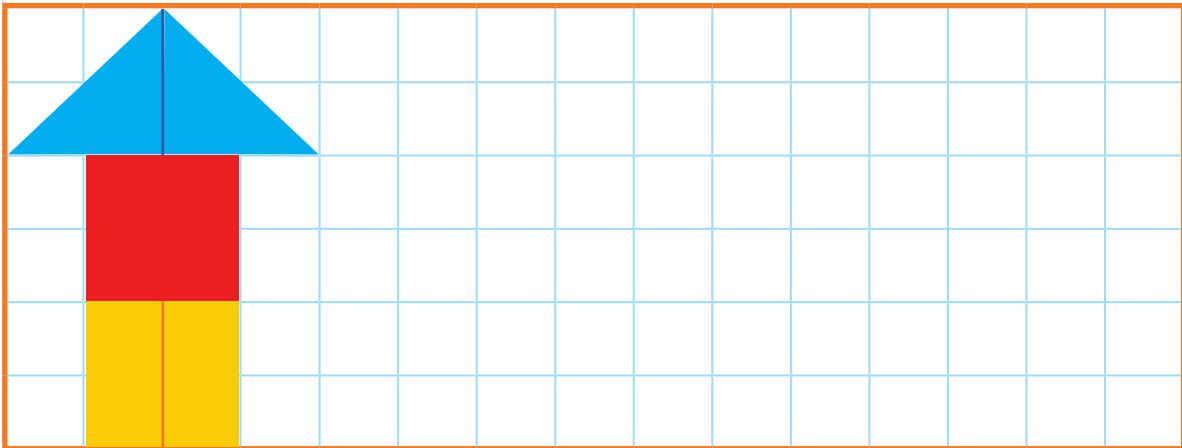

۲- با تا کردن، شکل های زیر را به دو نیمه تقسیم کنید؛ به طوری که یکدیگر را پوشانند. کدام شکل خط تقارن ندارد (در کدام شکل دو نیمه همدیگر را نمی پوشانند)؟

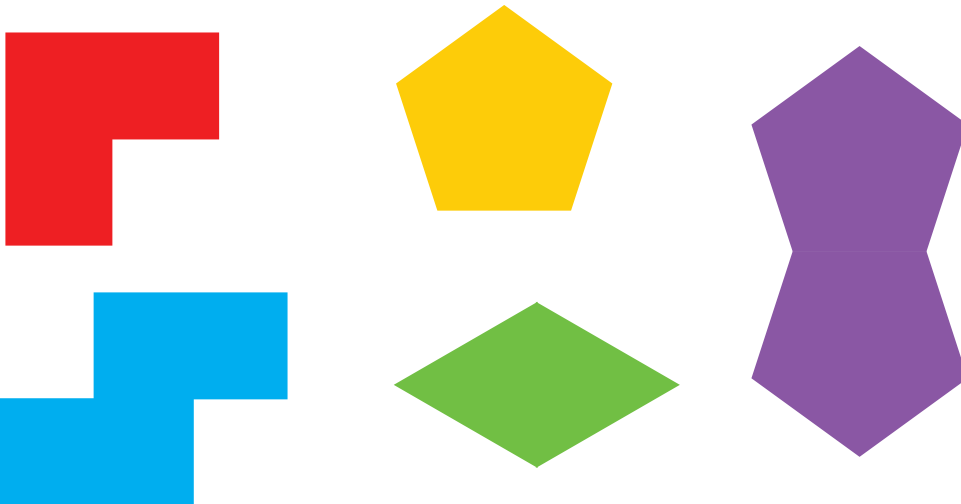

۳- ساعت چهار و نیم است. سه ساعت بعد ساعت چند است؟





۱- با توجه به خط تقارن، نیمه‌ی دیگر شکل را مانند نمونه بکشید.

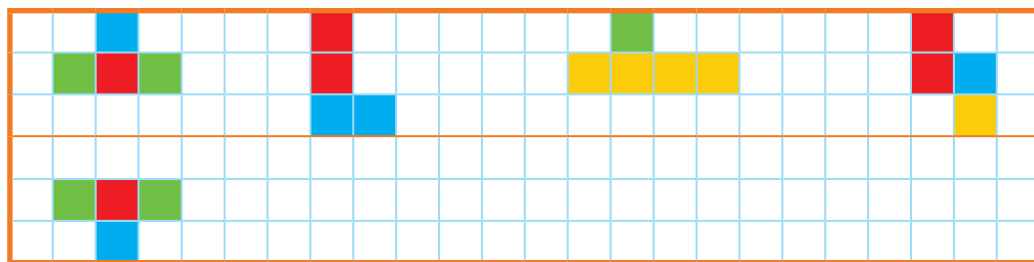

۲- از شابلون و خط کش کمک بگیرید. نیمه‌ی دیگر فرش و دیواری را که کاشی کاری شده است، کامل کنید.

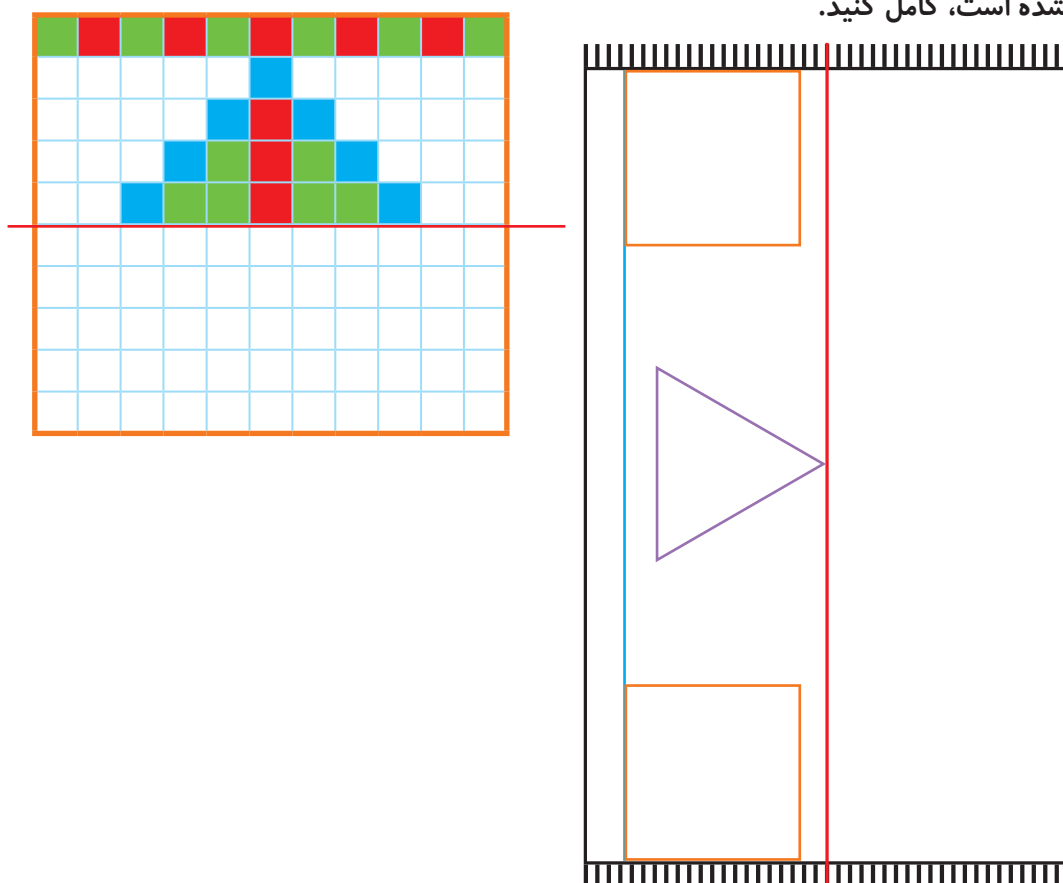

۳- بدون استفاده از وسیله، وسط هر یک از ضلع‌های شکل‌های زیر را پیدا و با نقطه مشخص کنید.

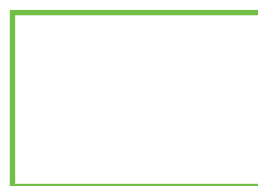
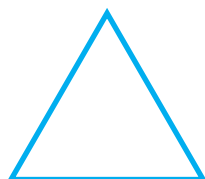
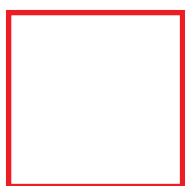

تقارن (ادامه)

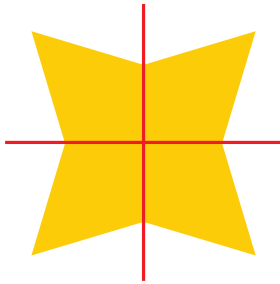

۱- دو نیمه‌ی سمت راست و چپ شکل و دو نیمه‌ی بالا و پایین شکل نسبت به خط‌های تقارن کاملاً مثل هم هستند. به طوری که اگر از روی خط‌ها تا کنیم، دو طرف به طور کامل همدیگر را می‌پوشانند.



فعالیت

حالا شما شکل‌های زیر را مانند نمونه‌ی بالا با رسم ۲ خط، به ۴ قسمت مثل هم تقسیم کنید.

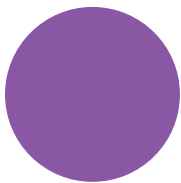

۲- با توجه به خط‌های تقارن، ابتدا نیمه‌ی سمت راست شکل را کامل کنید. حالا نیمه‌ی پایین شکل را طوری کامل کنید که ۴ قسمت آن کاملاً مثل هم باشند. سپس آن را رنگ کنید.

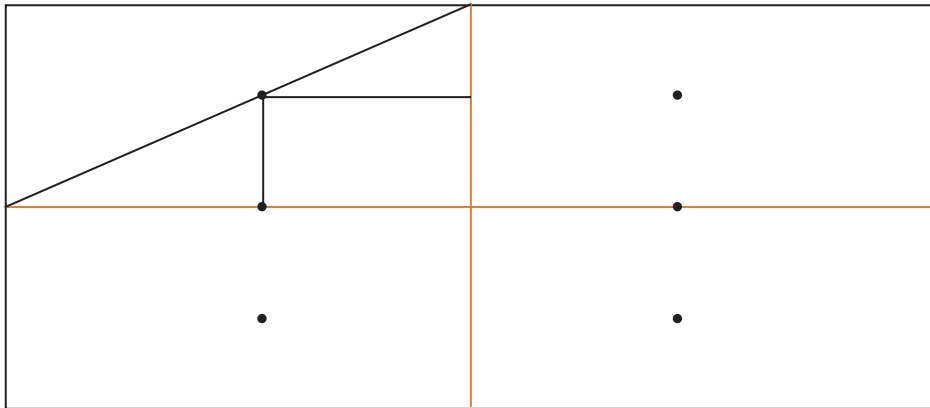

کامل کن



ساعت چند است؟

قسمت رنگ شده نشان می‌دهد که عقربه‌ی ساعت چقدر حرکت کرده است.
حالا ساعت چند است؟

می‌توانیم بگوییم ساعت زمان ۵ و ربع را نشان می‌دهد.



کار در کلاس

۱- ۳ مربع بردارید. ۲ تا از مربع‌ها را به ۲ صورت مختلف به ۴ قسمت مثل هم تقسیم کنید.



حالا با این ۹ تکه شکل‌های مختلف بسازید و مانند نمونه شکلی را که ساخته‌اید، در قسمت شطرنجی رسم کنید.

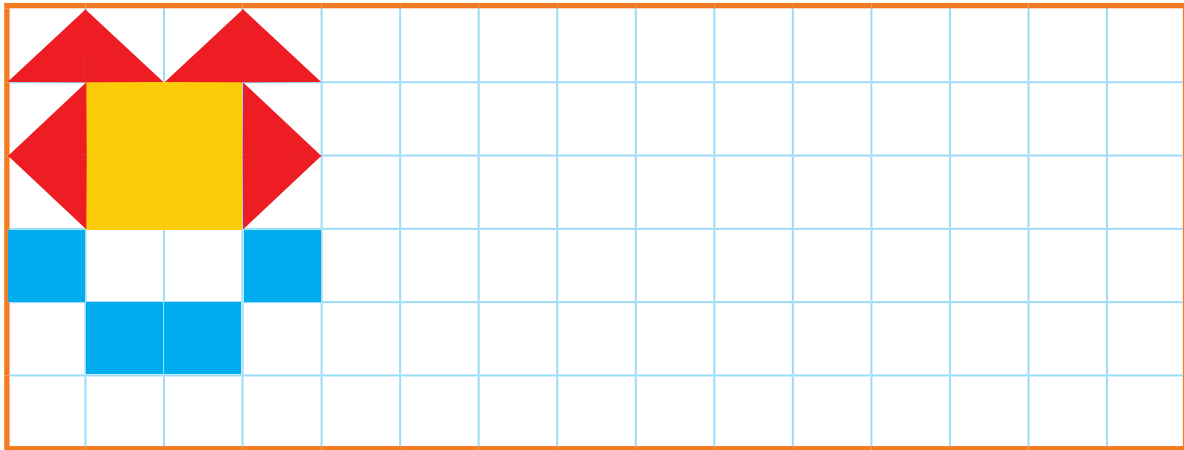

۲- با رسم برش‌های لازم، شکل‌ها را به ۴ قسمت مثل هم تقسیم کنید.

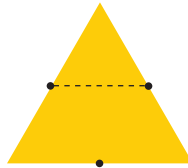

۳- ساعت ۲ است. یک ساعت و ربع دیگر ساعت چند است؟ ___

۴- عقربه‌ی بزرگ را بکشید تا ساعت یک ربع مانده به ۴ را نشان دهد.



۱- با توجه به خط‌های تقارن، شکل‌های فرش و کاشی‌کاری‌ها را طوری کامل کنید که ۴ قسمت شکل کاملاً مثل هم و قرینه باشند. از خط‌کش و شابلون استفاده کنید و شکل‌ها را به طور کامل رنگ کنید.

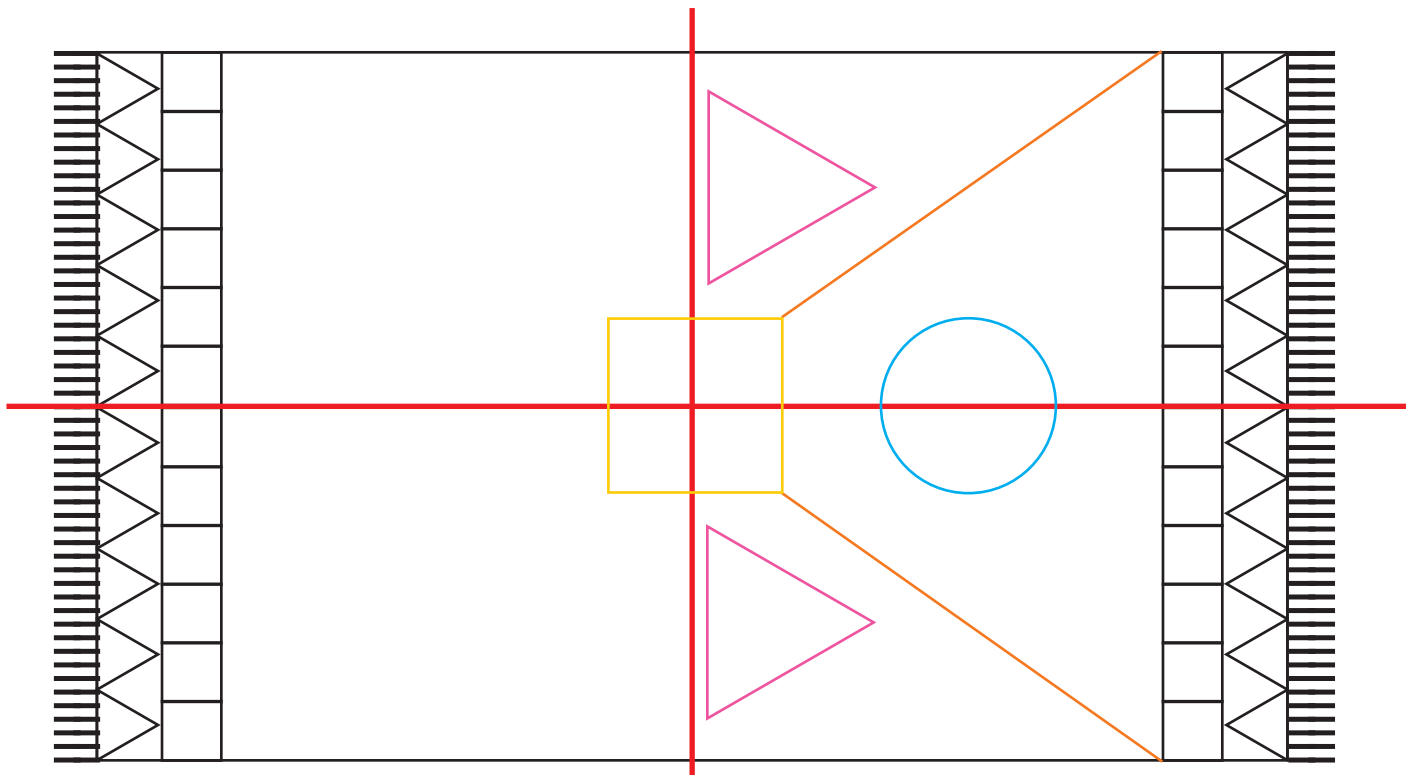
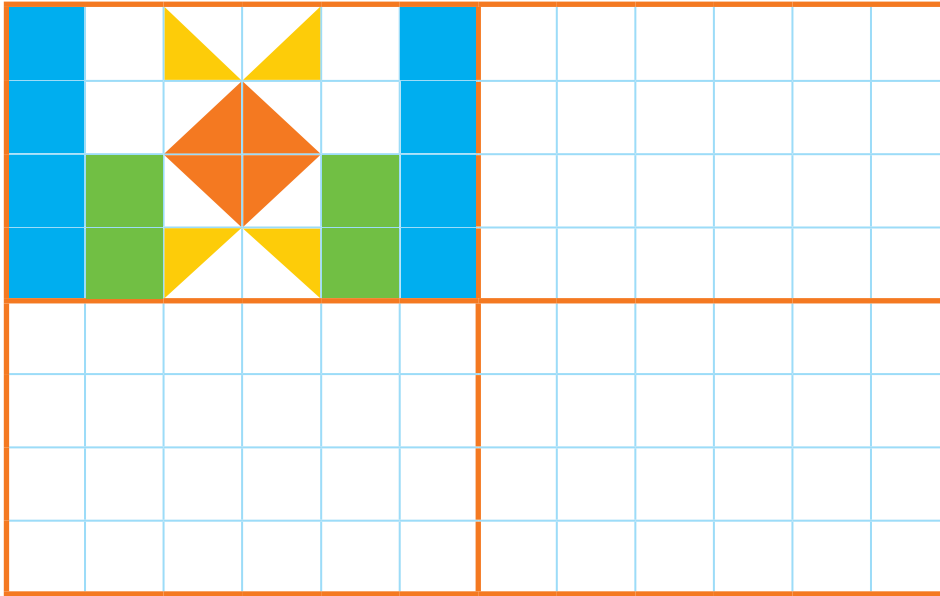

مرور فصل

فرهنگ نوشتن

دو نیمه‌ی شکل زیر کاملاً مثل هم هستند. در مورد شکل‌ها و رنگ‌های مثل هم توضیح دهید.

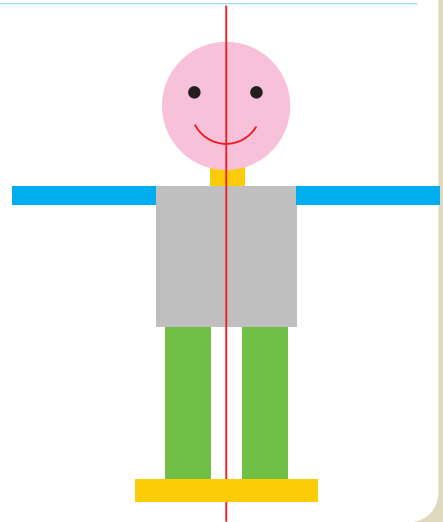

تمرین

۱- نیمه‌ی دیگر هر شکل را با توجه به خط تقارن کامل کنید.

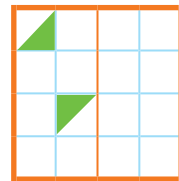
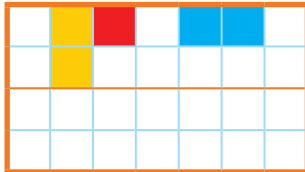
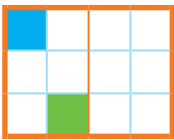

۲- سه قسمت دیگر هر شکل را با توجه به خط‌های تقارن کامل کنید.

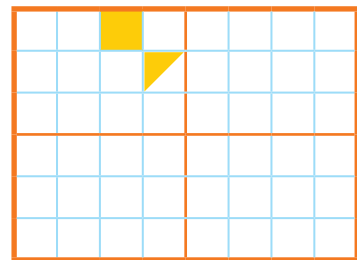
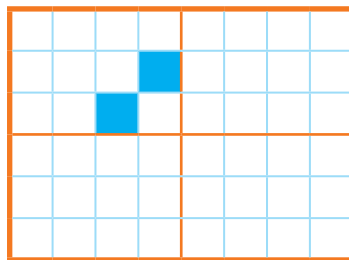
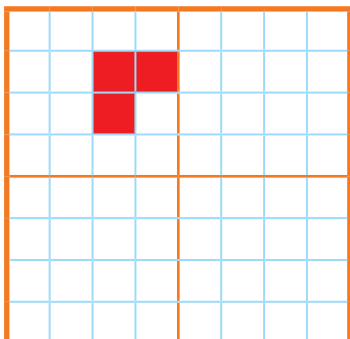

۳- زمانی را که هر ساعت نشان می‌دهد، به دو صورت بنویسید.



هشت و ربع

۸:۱۵



۳:۳۰



۴- زمان‌های زیر را روی هر ساعت نشان دهید.



نیم ساعت مانده به ۱۰



یک ربع مانده به ۴

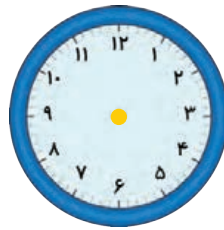

نیم ساعت بعد از ۷



یک ربع بعد از ۹

۵- با توجه به شکل سمت چپ که نشان می‌دهد نقطه‌های مشخص شده وسط ضلع‌ها هستند، سعی کنید

مربع بزرگ را مانند شکل کوچک رسم کنید. به این ترتیب یک شکل نمونه‌ی بزرگ‌تر به دست می‌آید.

شماره‌ی روی نقطه‌ها ترتیب کار شما را نشان می‌دهد. هر تکه از نمونه‌ی بزرگ‌تر را با یک رنگ، رنگ‌آمیزی کنید.

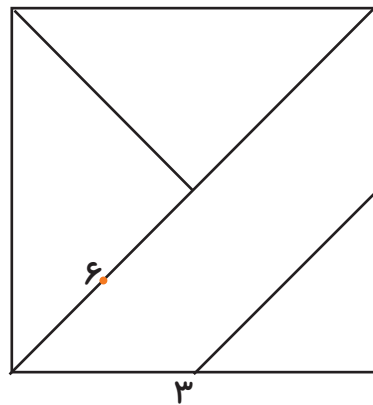
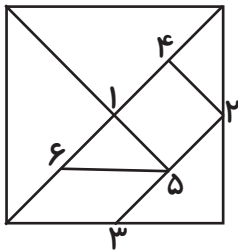

۶- الگوهای زیر را ادامه دهید. هر بار الگو را توصیف کنید.



با رسم برش‌های لازم شکل‌ها را مانند نمونه به قسمت‌های مساوی تقسیم کنید.
تعداد قسمت‌های مساوی در هر شکل زیر آن نوشته شده است.

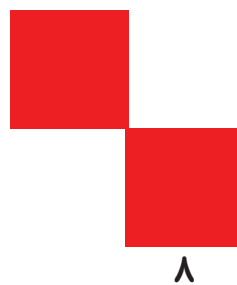
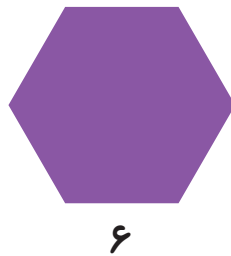
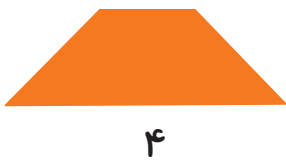
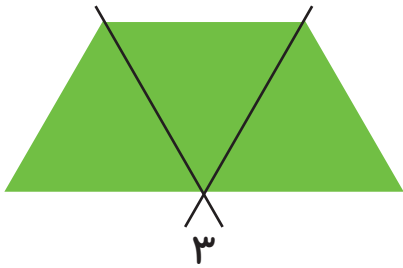

فرهنگ خواندن

افسانه‌ی تانگرام

می‌گویند در زمان‌های خیلی قدیم، در سرزمین چین یک کاشی‌کار زندگی می‌کرد. روزی یک کاشی آبی رنگ مربع‌شکل از دست او افتاد و شکست و ۷ تکه شد. او سعی کرد با کنار هم قرار دادن این ۷ قطعه و چسباندن آن‌ها دوباره کاشی را درست کند؛ اما موفق نشد دوباره مربع را بسازد، در عوض چندین شکل مختلف به دست آورد. در آن زمان مردم با علاقه‌ی زیاد این کار را دنبال کردند و با ۷ قطعه‌ی تانگرام شکل‌های بسیار زیادی درست کردند.

۱۰۰

عددهای سه رقمی



آیا می دانید؟ دسته های پول در بانک به صورت صدتایی بسته بندی می شوند. در تصویر برای مثال ۱۰۰ اسکناس ۱۰۰ تومانی در یک بسته دیده می شود.



فعالیت

۱- آموزگار دسته‌های ده تایی و یکی را به گروه‌های ۲ نفره می‌دهد.
۹ دسته‌ی ده تایی را کنار هم بگذارید.

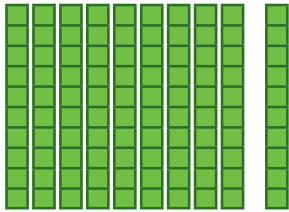

چه عددی ساخته می‌شود؟
یک دسته‌ی ده تایی دیگر کنار آن قرار دهید. حالا عدد صد ساخته شده است. این عدد را به صورت ۱۰۰ می‌نویسند.
حالا از ابتدا دسته‌های ده تایی را یکی یکی بشمارید و کنار هم بگذارید و عددها را بنویسید.

۱۰۰ ۲۰۰ ۹۰

۲- ۹ دسته‌ی ده تایی را کنار هم بگذارید. از یکی‌ها یکی یکی بردارید و کنار آن بگذارید.
هر بار عددی را که ساخته می‌شود، بنویسید.

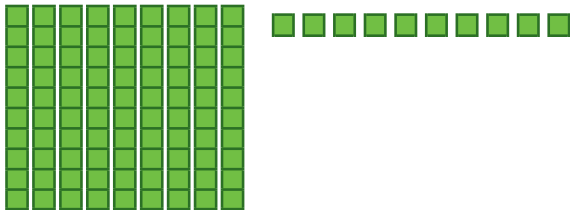

۹۰ ۹۱ ۹۲ ۹۹

در هر شکل چند تا مربع کوچک وجود دارد؟ تعداد آن را بنویسید.

شکل ۱



شکل ۲



شکل ۳



شکل ۴

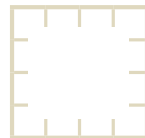

شکل ۵

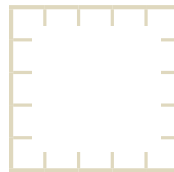

کار در کلاس

شکل‌های چهارم و پنجم را با خط کش کامل کنید.
تعداد مربع‌های هر شکل را زیر آن بنویسید.
حداکثر می‌توانید شکل دهم چند تا مربع دارد؟

شکل دهم را با خط کش کامل کنید و تعداد مربع‌ها را بنویسید.





واحد پول کشور ما ریال است.
شکل مقابل سکه‌ی یک ریالی را نشان می‌دهد.
پول به شکل سکه و اسکناس با ارزش‌های مختلف وجود دارد.
شما هم حتماً پول‌های مختلف را دیده‌اید.



فعالیت



ارزش ۱۰ سکه‌ی ۱ ریالی برابر است با ارزش یک سکه‌ی ۱۰۰ ریالی؛ یعنی می‌توان ۱۰ سکه‌ی ۱ ریالی را داد و یک سکه‌ی ۱۰۰ ریالی گرفت.

۱- ارزش ۲۰ سکه‌ی ۱ ریالی با ارزش چند سکه‌ی ۱۰۰ ریالی برابر است؟

۲- ارزش ۸۰ سکه‌ی ۱ ریالی با ارزش چند سکه‌ی ۱۰۰ ریالی برابر است؟

ارزش ۱۰ سکه‌ی ۱۰۰ ریالی برابر است با ارزش یک سکه‌ی ۱۰۰۰ ریالی.

۳- ارزش ۱۰۰ سکه‌ی ۱ ریالی با ارزش چند سکه‌ی ۱۰۰ ریالی برابر است؟



ارزش ۱۰۰ سکه‌ی ۱ ریالی برابر است با ارزش یک سکه‌ی ۱۰۰۰ ریالی.

ارزش ۱۰ سکه‌ی ۱۰۰ ریالی و یا ۱۰۰ سکه‌ی یک ریالی برابر است با ارزش یک سکه‌ی ۱۰۰۰ ریالی. فکر می‌کنید چرا در حال حاضر سکه‌های ۱ ریالی یا ۱۰۰ ریالی وجود ندارد. در این مورد در کلاس گفت‌وگو کنید.

الگویابی کن

۴ ۸ ۱۲

+۴ +۴

۳ ۶ ۹

+۳ +۳

۷ ۱۴ ۲۱

+۷ +۷



الگوهای عددی را ادامه دهید.

در مورد روش‌های مختلفی که برای پیدا کردن عددها استفاده کرده‌اید، با دوستان خود گفت‌وگو کنید.

۱- روی محور زیر عددها را بنویسید.



تمرین

۲- با توجه به محور بالا جاهای خالی را کامل کنید.

$$۲۰ + ۸۰ = \underline{\quad}$$

$$۳۰ + \underline{\quad} = ۱۰۰$$

$$۴۰ + \underline{\quad} = ۱۰۰$$

$$۱۰۰ - ۶۰ = \underline{\quad}$$

$$۱۰۰ - ۱۰ = \underline{\quad}$$

$$۱۰۰ - ۵۰ = \underline{\quad}$$

۳- ارزش سکه‌های هر قسمت را بنویسید.



ریال _____



ریال _____



ریال _____



ریال _____

کامل کن

ابتدا عددهای ساعت را کامل کنید. سپس به سؤال‌های زیر پاسخ دهید.

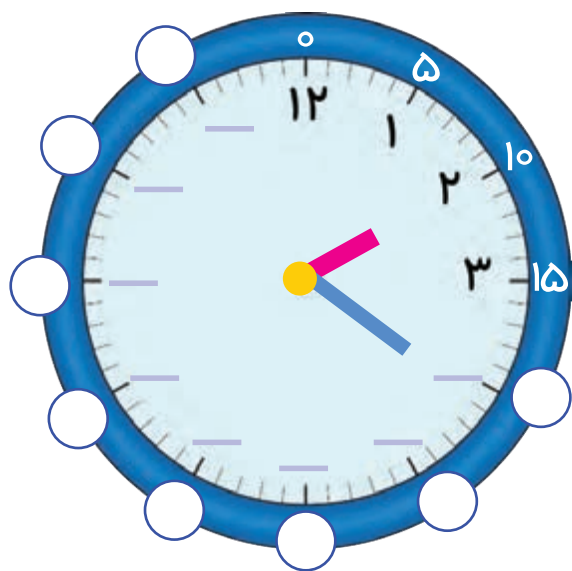

۱- ۳۰ دقیقه بعد از ساعت ۱۲:۰۰ چه ساعتی است؟

۲- ۱۵ دقیقه بعد از ساعت ۶:۰۰ چه ساعتی است؟

۳- ۱۰ دقیقه بعد از ساعت ۲:۲۰ چه ساعتی است؟



معرفی عددهای سه رقمی

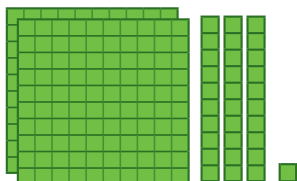

فعالیت

۱- سعیده از مادرش تعدادی سکه گرفت. او می‌خواست بداند چقدر پول دارد. پول‌هایش را به مدرسه برد و مانند شکل روبه‌رو روی میز قرار داد.

او با دسته‌های صدتایی، ده‌تایی و یکی که از آموزگار گرفته بود، همان عدد را به صورت روبه‌رو درست کرد و به معلم خود نشان داد.

اما آموزگار یک وسیله‌ی دیگر به کلاس آورده بود. به سعیده گفت: حالا از چرتکه استفاده کن و با انداختن مهره در میله همان عدد را درست کن. سعیده هم دست به کار شد.

آموزگار از او خواست با کامل کردن جدول، عدد را بسازد تا کم کم متوجه شود که چقدر پول دارد. سعیده عدد را از جدول خارج کرد و نوشت:

ص	د	ی

آموزگار هم این عدد را برایش خواند و گفت: دویست و سی و یک

۲- الگوها را ادامه دهید.

۱۰۰، ۲۰۰، ۳۰۰، _____، _____، _____، _____، _____

_____، _____، _____، _____، پانصد، چهارصد، سیصد، دویست

۳- آموزگار دسته‌های صدتایی، ده‌تایی و یکی را به گروه‌های ۲ نفره‌ی کلاس داد. سپس از آن‌ها خواست به تعداد دسته‌هایی که او می‌گوید، از هر کدام بردارند و یک عدد درست کنند. شما هم این عددها را درست کنید و در جدول ارزش مکانی قرار دهید. سپس عدد را از جدول خارج کرده و با رقم و با حروف بنویسید.

ص	د	ی

۳ دسته‌ی صدتایی ۴ دسته‌ی ده‌تایی و ۷ تا یکی.

به عدد: _____

به حروف: _____

ص	د	ی

۵ دسته‌ی صدتایی ۳ دسته‌ی ده‌تایی و ۴ تا یکی.

به عدد: _____

به حروف: _____

اکنون برای درست کردن عددهای مختلف می‌توانیم از یکان، دهگان و صدگان استفاده کنیم.

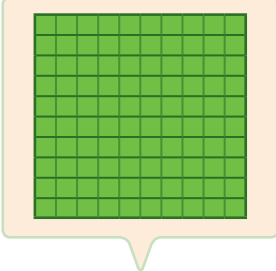
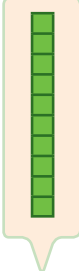
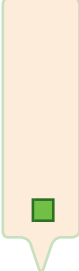
		
صدگان	دهگان	یکان

		
صدگان	دهگان	یکان

عددی را که هر شکل نشان می‌دهد، در جدول قرار دهید و سپس با رقم و حروف بنویسید.



کار در کلاس

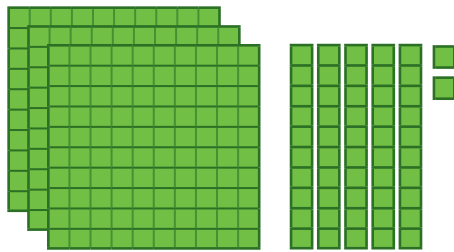

صدگان	دهگان	یکان

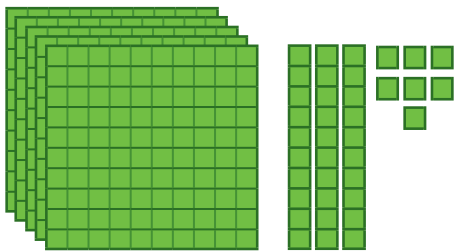

صدگان	دهگان	یکان



صدگان	دهگان	یکان



صدگان	دهگان	یکان

۱- به حروف بنویسید.

۵۰۸ _____

۳۴۹ _____

۳۰۰ _____

۴۲۰ _____

۲- به رقم بنویسید.

_____ چهارصد و نه

_____ هشتصد و هفتاد و پنج

_____ دویست و پنجاه

_____ ششصد

۳- سکه‌ی زیر را با چند تا سکه‌ی ۱۰۰ ریالی و چند تا سکه‌ی ۱۰ ریالی می‌توان عوض کرد؟
_____ سکه‌ی ۱۰۰ ریالی و _____ سکه‌ی ۱۰ ریالی



۴- پدر علی ۵۶۴ ریال به او داده است. با توجه به شکل سکه‌ها، جاهای خالی را کامل کنید.



$$۵۶۴ = \underline{\quad} + ۶۰ + \underline{\quad}$$

۵- دبستان شما حدوداً چند دانش‌آموز دارد؟

به عدد: _____ به حروف: _____

خلاق باش

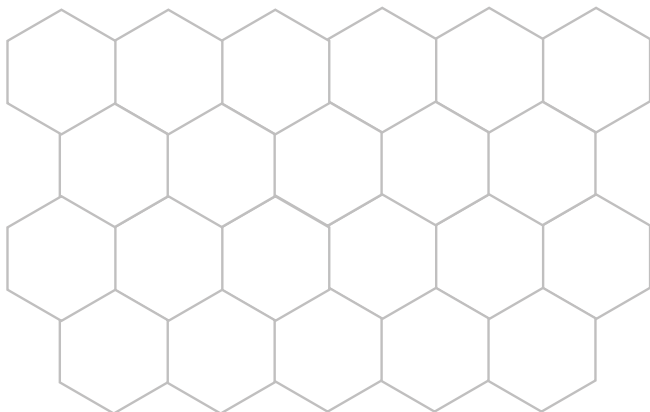

یک دیوار با کاشی‌هایی به شکل روبه‌رو کاشی‌کاری شده است. شما ۴ رنگ انتخاب کنید. فقط با استفاده از این ۴ رنگ تمام کاشی‌ها را رنگ کنید. طوری که هیچ دو کاشی کنار یک‌دیگر، هم رنگ نباشند.

۱- با سه کارت که روی آن‌ها رقم‌های ۲ و ۳ و ۵ نوشته شده است، تمام عددهای سه رقمی را که می‌توان ساخت، درست کنید و مانند نمونه بنویسید. چند عدد سه رقمی درست شد؟



۲۳۵_

۲- حالا با سه کارت که روی آن‌ها رقم‌های ۷ و ۰ و ۹ نوشته شده است، تمام عددهای سه رقمی را که می‌توان ساخت، درست کنید.



این بار چند عدد سه رقمی درست شد؟

در هر دو حالت ۳ کارت داشتیم. چرا تعداد عددهای سه رقمی کمتر از مسئله‌ی قبلی است؟

الگویابی کن

۱- الگوها را ادامه دهید.

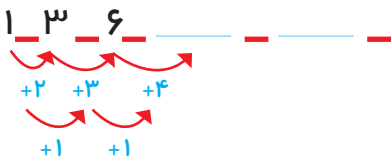

۲- هر شکل از چند کاشی مربع درست شده است؟ الگوی آن را ادامه دهید.



۱ ۴

گاهی اوقات با استفاده از الگوسازی همه‌ی حالت‌هایی را که ممکن است برای یک مسئله اتفاق بیفتد، می‌نویسیم؛ اما همه‌ی حالت‌های نوشته شده مورد نظر مسئله نیستند. به این ترتیب می‌توان حالت‌های نامطلوب را حذف کرد.

۱- با کارت‌های رقم‌های ۴، ۳ و ۹ تمام عددهای سه رقمی را بسازید و بنویسید.

بین عددهایی که نوشته‌اید، عددی بنویسید که: الف) کوچک‌ترین عدد باشد. _____

ب) رقم دهگان آن بیشتر از رقم یکان باشد و رقم صدگان کمتر از رقم یکان باشد. _____

ج) رقم صدگان کمتر از رقم یکان باشد. _____

۲- تمام عددهای سه رقمی را که با رقم‌های ۲ و ۴ و ۶ می‌توان نوشت، بنویسید به گونه‌ای که جمع رقم‌های یکان و صدگان آن برابر رقم دهگان باشد. این مسئله چند جواب دارد؟



کامل کن



02 : 25

به سؤال‌های زیر جواب دهید.

_____ ۵ دقیقه بعد از ساعت ۲:۲۵ چه ساعتی است؟

_____ ۱۰ دقیقه بعد از ساعت ۱۰:۰۵ چه ساعتی است؟

_____ ۱۵ دقیقه بعد از ساعت ۷:۴۵ چه ساعتی است؟

_____ نیم ساعت بعد از ساعت ۳:۳۰ چه ساعتی است؟

_____ یک ربع بعد از ساعت ۴:۱۵ چه ساعتی است؟

در بعضی مسئله‌ها با در نظر گرفتن شرایطی که در آن مسئله گفته شده است، می‌توان حالت‌های نامطلوب را حذف کرد تا خواسته‌ی مسئله به دست آید.

تقریب اعداد سه رقمی

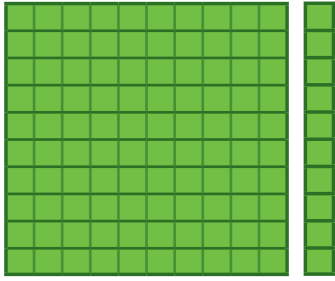

صدگان	دهگان	یکان

۱- عددی را که شکل روبه‌رو نشان می‌دهد، در جدول ارزش مکانی نشان دهید و آن را از جدول خارج کنید.



فعالیت

هر بار یک دسته‌ی ده تایی اضافه کنید و جدول‌های بعدی را کامل کنید.

ص	د	ی

ص	د	ی

ص	د	ی

حالا به همین ترتیب، بدون جدول ارزش مکانی و با اضافه کردن دسته‌های ده تایی الگوی عددی را ادامه دهید.

۱۳۰ - ۱۴۰ - _____

۲- عددی را که چرتکه نشان می‌دهد، در جدول بنویسید و از آن خارج کنید.



ص	د	ی

حالا با اضافه کردن مهره‌ی صد تایی در چرتکه، جدول‌های ارزش مکانی بعدی را کامل کنید.

ص	د	ی

ص	د	ی

ص	د	ی

حالا بدون جدول ارزش مکانی به همین ترتیب با اضافه کردن مهره‌های ۱۰۰ تایی الگوی عددی را ادامه دهید.

۲۰۰ - ۳۰۰ - _____

روی محور اعداد زیر، عددهای ۳۰۰ و ۷۰۰ و ۹۰۰ را نشان دهید.



به همین ترتیب می‌توانید عددنویسی را با اضافه کردن یکی‌ها یا ده‌تایی‌ها و صدتایی‌ها ادامه دهید و عددهای سه رقمی را بنویسید.



کار در
کلاس

۱- از عدد ۱۰۳ تا ۱۱۴ را یکی یکی بنویسید.

۱۰۳ ۱۰۴ _____ ۱۱۰ _____

۲- از عدد ۵۳۱ تا ۵۴۲ را یکی یکی بنویسید.

۵۳۱ ۵۳۲ _____

۳- از ۲۳۰ تا ۳۳۰ را ده تا ده تا بنویسید.

۲۳۰ ۲۴۰ _____ ۳۰۰ _____

۴- از ۲۰۰ تا ۹۰۰ را صد تا صد تا بنویسید.

۲۰۰ ۳۰۰ _____ ۹۰۰ _____

گاهی اوقات از تعداد تقریبی استفاده می‌کنیم، چون نیازی به تعداد واقعی نداریم. برای مثال می‌گوییم این دبستان نزدیک به ۵۰۰ دانش‌آموز دارد. یعنی نیاز به بیان تعداد دقیق دانش‌آموزان نداریم و همین قدر کافی است که بدانیم تعداد دانش‌آموزان از ۵۰۰ بیشتر است یا کمتر.

تقریب بزن

عددهای زیر را مانند نمونه (با حذف رقم یکان و قرار دادن صفر به جای آن) به صورت تقریبی بنویسید.

۷۳۱ \longrightarrow ۷۳۰ ۶۳۵ \longrightarrow ۵۹۶ \longrightarrow

عددهای زیر را با حذف رقم یکان و دهگان و قرار دادن صفر به جای آن‌ها به صورت تقریبی بنویسید.

۱۲۴ \longrightarrow ۱۰۰ ۲۳۵ \longrightarrow ۴۱۷ \longrightarrow

۱۰	۲۰	۳۰					۱۰۰
۱۱۰	۱۲۰			۱۶۰	۱۸۰		۲۰۰
			۲۵۰				
		۳۴۰					
				۴۷۰			۵۰۰
	۶۳۰						
		۷۴۰					۸۰۰
			۸۶۰				
۹۱۰	۹۳۰			۹۸۰			😊

۱- با توجه به الگوهای عددی صفحات قبل، جدول اعداد روبه‌رو را کامل کنید.



چه الگوهایی را در این جدول می‌بینید؟ در کلاس گفت‌وگو کنید.



۲- با توجه به هر شکل، جاهای خالی را کامل کنید. در این قندان در حدود _____ قند است.



در این کتابخانه در حدود _____ کتاب است.

خلاق باش

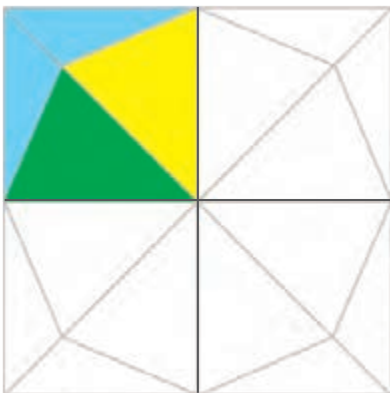

شکل را طوری رنگ کنید که به صورت افقی و عمودی تقارن داشته باشد.

آمادگی برای جمع و تفریق



۱- جدول اعداد ۱ تا ۱۰۰ را به یاد آورید. یک ردیف دیگر به آن جدول اضافه کرده و قسمت پایین جدول را کشیده‌ایم. ابتدا جدول را کامل کنید.

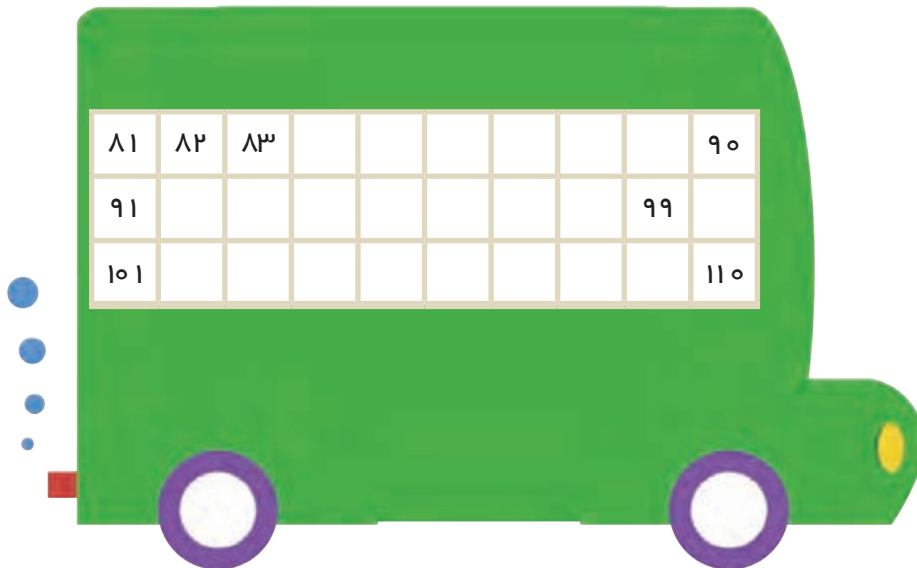

۲- برای پیدا کردن جمع $۹۸+۶$ ابتدا ۹۸ را پیدا و سپس ۶ تا رو به جلو حرکت کنید. برای تفریق کردن می‌توانید رو به عقب حرکت کنید. حالا پاسخ جمع و تفریق‌ها را بنویسید.

۱۰۵	۹۸	۹۴	۱۰۲	۱۰۵	۹۲
$- ۹$	$+ ۶$	$+ ۹$	$- ۷$	$- ۸$	$+ ۹$
_____	_____	_____	_____	_____	_____

۳- با انجام جمع و تفریق‌های یک رقمی، بقیه‌ی جمع و تفریق‌ها را هم به صورت ذهنی انجام دهید.

$۲ + ۳ = \underline{\quad}$	$۵ + ۳ = \underline{\quad}$	$۷ - ۲ = \underline{\quad}$
$۲۰ + ۳۰ = \underline{\quad}$	$۵۰ + ۳۰ = \underline{\quad}$	$۷۰ - ۲۰ = \underline{\quad}$
$۲۰۰ + ۳۰۰ = \underline{\quad}$	$۵۰۰ + ۳۰۰ = \underline{\quad}$	$۷۰۰ - ۲۰۰ = \underline{\quad}$

برای جمع کردن ۲۰۰ و ۳۰۰ ، دو دسته‌ی صدتایی را با سه دسته‌ی صدتایی جمع کرده‌ایم.



کار در
کلاس

۱- به کمک محور جمع و تفریق‌ها را انجام دهید.



$$۲۰۰ + ۳۰۰ = \underline{\quad}$$

$$۴۰۰ + ۳۰۰ = \underline{\quad}$$

$$۵۰۰ + ۲۰۰ = \underline{\quad}$$

$$۹۰۰ - ۳۰۰ = \underline{\quad}$$

$$۸۰۰ - ۵۰۰ = \underline{\quad}$$

$$۷۰۰ - ۶۰۰ = \underline{\quad}$$

۲- ابتدا محور را کامل کنید، سپس به کمک آن جواب جمع و تفریق‌ها را پیدا کنید.



$$\begin{array}{r} ۱۰۷ \\ - ۹ \\ \hline \end{array}$$

$$\begin{array}{r} ۱۰۸ \\ - ۹ \\ \hline \end{array}$$

$$\begin{array}{r} ۱۰۳ \\ - ۹ \\ \hline \end{array}$$

$$\begin{array}{r} ۹۵ \\ + ۹ \\ \hline \end{array}$$

$$\begin{array}{r} ۹۸ \\ - ۶ \\ \hline \end{array}$$

$$\begin{array}{r} ۹۳ \\ + ۷ \\ \hline \end{array}$$

۳- جمع و تفریق‌ها را با استفاده از جدول صفحه‌ی قبل یا به صورت ذهنی انجام دهید.

$$\begin{array}{r} ۹۶ \\ + ۹ \\ \hline \end{array}$$

$$\begin{array}{r} ۹۴ \\ + ۸ \\ \hline \end{array}$$

$$\begin{array}{r} ۹۷ \\ + ۷ \\ \hline \end{array}$$

$$\begin{array}{r} ۱۰۵ \\ - ۷ \\ \hline \end{array}$$

$$\begin{array}{r} ۱۰۴ \\ - ۸ \\ \hline \end{array}$$

$$\begin{array}{r} ۱۰۳ \\ - ۹ \\ \hline \end{array}$$





۱- مینا در یک مسابقه شرکت کرده است. او به هر مسئله‌ای که پاسخ دهد، امتیاز مربوط به آن را می‌گیرد و اگر نادرست جواب دهد، به همان مقدار امتیاز از دست می‌دهد. مینا در این مسابقه ۹۷ امتیاز آورده بود. او به یک سؤال ۵ امتیازی دیگر پاسخ درست داد. حالا چند امتیاز دارد؟



۲- حامد ۱۰۴ امتیاز داشت. به یک سؤال پاسخ نادرست داد و ۷ امتیاز از دست داد. حالا چند امتیاز دارد؟

۳- رضا ۹۵ امتیاز داشت. ابتدا به یک سؤال ۸ امتیازی پاسخ درست داد. سپس با یک سؤال ۹ امتیاز را از دست داد. حالا او چند امتیاز دارد؟

۴- ابتدا عددها را با حذف رقم‌های یکان و دهگان به صورت تقریبی بنویسید. سپس عددهای تقریبی را جمع یا تفریق کنید.

$۲۳۹ \rightarrow$	$۴۲۳ \rightarrow$	$۵۵۱ \rightarrow$
$+ ۳۲۳ \rightarrow +$	$- ۱۲۷ \rightarrow -$	$- ۲۴۹ \rightarrow -$
_____	_____	_____
_____	_____	_____

۵- پاسخ سؤالات زیر را با مشورت دوستانتان پیدا کنید.

عدد ۱۲۳ به ۱۲۰ نزدیک‌تر است یا به ۱۳۰؟ _____

عدد ۲۷۸ به ۲۷۰ نزدیک‌تر است یا به ۲۸۰؟ _____

عدد ۳۵۳ به ۳۵۰ نزدیک‌تر است یا به ۳۶۰؟ _____

عدد ۴۳۱ به ۴۳۰ نزدیک‌تر است یا به ۴۴۰؟ _____

خلاق باش

با سکه‌های ۱۰۰ ریالی و ۵۰ ریالی به چند روش می‌توانید ۳۰۰ ریال درست کنید؟ به نمونه‌ها توجه کنید.



$$۱۰۰ + ۱۰۰ + ۱۰۰ = ۳۰۰$$

$$۱۰۰ + ۱۰۰ + ۵۰ + ۵۰ = ۳۰۰$$

مرور فصل

فرهنگ نوشتن

توضیح دهید که عددها در الگوی عددی زیر چگونه ادامه پیدا می‌کنند و شما عدد بعدی را چگونه می‌نویسید؟

۱۰۰ _ ۲۰۰ _ ۳۰۰ _ ۴۰۰



تمرین

۱- مقدار پول را در هر قسمت به دست آورید.



۲- هر چرتکه چه عددی را نشان می‌دهد؟



۳- با ۳ کارت ۲، ۵ و ۷ تمام عددهای ۳ رقمی را بنویسید.



۴- با سه رقم ۴، ۷ و ۲ عدد سه رقمی بنویسید که رقم یکان آن از همه کمتر باشد. این مسئله چند جواب دارد؟

۵- با سه رقم ۳، ۰ و ۶ عدد سه رقمی بنویسید که رقم یکانش ۶ باشد.



۶- زهرا ۹۵ امتیاز داشت. وقتی تکالیف ریاضی خود را به آموزگار نشان داد، ۸ امتیاز دیگر گرفت. حالا او چند امتیاز دارد؟

۷- عدد داخل مربع به کدام عدد نزدیک تر است؟ دایره‌ی مربوط به آن را رنگ کنید. در ردیف دوم، ابتدا عدد مناسب را در دایره‌ی خالی بنویسید.



۸- مانند نمونه هر عدد را به صورت باز شده بنویسید.

$$۲۳۱ = ۲۰۰ + ۳۰ + ۱$$

$$۵۹۳ = \underline{\hspace{2cm}}$$

$$۲۰۵ = \underline{\hspace{2cm}}$$

$$۴۷۱ = \underline{\hspace{2cm}}$$

$$۷۸۰ = \underline{\hspace{2cm}}$$

$$۷۰۹ = \underline{\hspace{2cm}}$$

همه‌ی قطعات زیر از ۵ تا مربع مساوی درست شده‌اند.

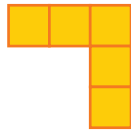

در مجموع ۱۲ قطعه‌ی مختلف می‌توان رسم کرد که هر قطعه با ۵ مربع مساوی درست شده باشد. ۸ قطعه‌ی دیگر را شما رسم کنید. می‌توانید برای راحتی کار از رنگ کردن مربع‌های صفحه‌ی شطرنجی زیر استفاده کنید. هر قطعه را با یک رنگ مشخص کنید. شکل‌های خود را با دوستانتان مقایسه کنید. آیا تمام ۱۲ قطعه را پیدا کرده‌اید؟

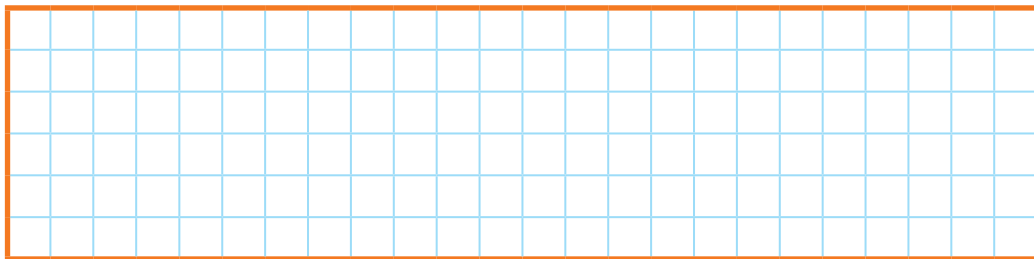

توجه داشته باشید که این قطعه همان قطعه‌ی بالایی است. فقط چرخیده است.



این ۱۲ قطعه روی هم چند مربع دارند؟

فرهنگ خواندن

در زمان‌های خیلی دور مردم برای خرید و فروش از جنس‌هایی که داشتند استفاده می‌کردند. برای مثال یک نفر که تخم‌مرغ داشت، چندتا تخم‌مرغ می‌داد و از کسی که سبزی داشت، به جایش سبزی می‌گرفت. به این ترتیب با جابه‌جا کردن کالاها، نیازهای خود را تأمین می‌کردند، تا این‌که به این فکر افتادند که از پول به جای کالا استفاده کنند. به این ترتیب هرکسی برای جنس یا کالای خود ارزشی تعیین می‌کرد و کم استفاده از سگه‌هایی که ارزش داشتند رایج شد.



اندازه گیری



آیا می دانید؟ پزشکان با اندازه گیری قد و وزن نوزادان از هنگام تولد، مراحل رشد آن ها را زیر نظر می گیرند.

اندازه گیری طول



۱- هر شکل با یک واحد اندازه گیری شده است. اندازه ی طول آن شکل را با کامل کردن جاهای خالی نشان دهید.

طول مداد بین _____ گیره و _____ گیره است.
یعنی از _____ گیره بیشتر است ولی به _____ گیره نمی رسد.



فعالیت



طول شانه بین _____ پاک کن و _____ پاک کن است.
یعنی از _____ پاک کن بیشتر است ولی به _____ پاک کن نمی رسد.



طول ساعت بین _____ چینه و _____ چینه است. یعنی از _____ چینه بیشتر است ولی به _____ چینه نمی رسد.

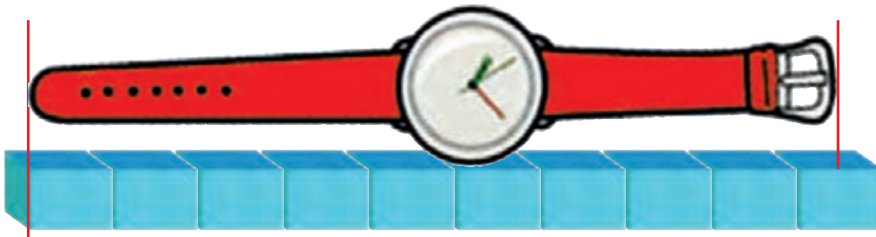

۲- به همین ترتیب با استفاده از تراش خود طول کتاب ریاضی را اندازه گیری کنید و بنویسید:

طول کتاب بین _____ تراش و _____ تراش است.

۳- حالا با یک مداد طول میز خود را اندازه گیری کنید و بنویسید:

طول میز بین _____ مداد و _____ مداد است.

برای اندازه گیری طول های مختلف از وسایل مختلف استفاده کردیم. در مورد اشکال این روش اندازه گیری، در کلاس با دوستان خود گفت و گو کنید.



کار در کلاس

۱- اندازه‌ی طول این مداد را که با وسایل مختلف اندازه‌گیری شده است، بیان کنید.

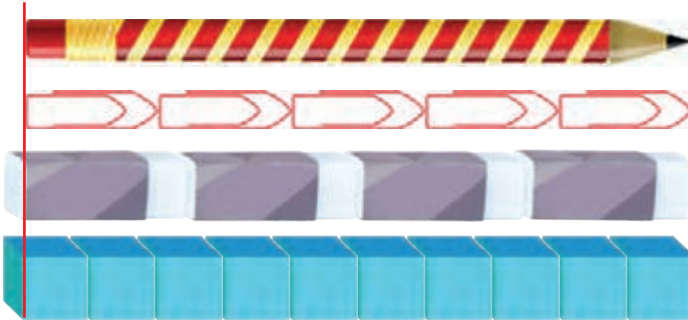

طول مداد _____ گیره است.

طول مداد _____ پاک‌کن است.

طول مداد _____ چینه است.

۲- چرا برای طول مداد عددهای مختلف به دست آمده است؟

۳- برای این که طول این مداد فقط با یک عدد مشخص شود، چه راهی را پیشنهاد می‌کنید؟

کامل کن

ساعت چند است؟ _____

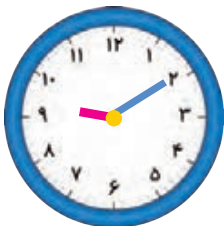

قسمت رنگ شده نشان می‌دهد که عقربه‌ی بزرگ ۳۰ دقیقه یا نیم ساعت حرکت کرده

است. حالا ساعت چند است؟ _____



اگر عقربه‌ی بزرگ روی ۱۵ دقیقه باشد، نیم ساعت بعد کجا قرار می‌گیرد؟

مقدار حرکت عقربه‌ی بزرگ را با رنگ کردن نشان دهید.



۱- ۴ مکعب چینه را کنار هم گذاشته ایم تا یک چینه‌ی بزرگ درست شود. اندازه‌ی هر شکل را با کامل کردن جاهای خالی مشخص کنید.



اندازه‌ی طول خودکار ۳ و ۳ است.



اندازه‌ی طول نی _____ و _____ است.



اندازه‌ی طول طناب _____ و _____ است.

کامل کن

ساعت چند است؟ _____



قسمت رنگ شده نشان می‌دهد که عقربه‌ی بزرگ ۱۵ دقیقه یا یک ربع ساعت حرکت کرده است. حالا ساعت چند است؟ _____

اگر عقربه‌ی بزرگ روی ۲۰ دقیقه باشد، یک ربع بعد عقربه کجا قرار می‌گیرد؟ مقدار حرکت عقربه‌ی بزرگ را با رنگ کردن نشان دهید.

اندازه گیری دقیق تر



۱- علی یک نوار کاغذی درست کرد. او نوار خود را با دو بار تا کردن قسمت بندی کرد تا به کمک آن اندازه گیری کند.



علی با نوار خود مداد را اندازه گرفت. اندازه ی طول مداد (بیشتر از، برابر با) _____ قسمت است.



فعالیت

۲- شما هم یک نوار کاغذی درست کنید و وسایل مختلف را با کمک نوار خود اندازه گیری کنید و در قسمت زیر بنویسید.

اندازه ی _____ (بیشتر از، برابر با) _____ قسمت از نوار کاغذی است.

اندازه ی _____ (بیشتر از، برابر با) _____ قسمت از نوار کاغذی است.

اندازه ی _____ (بیشتر از، برابر با) _____ قسمت از نوار کاغذی است.

۳- آیا قسمت هایی که روی نوار کاغذی درست کرده اید، هم اندازه ی قسمت های نوار کاغذی دوستانتان است؟

۴- هر دو نفر که نوارهایشان هم اندازه نیست، اندازه ی طول کتاب ریاضی را با نوار خود پیدا کرده و به دو سؤال زیر جواب دهند.



الف) چرا اندازه های شما دو نفر یکی نیست؟

ب) آیا قسمت های درست شده روی نوار کاغذی برای اندازه گیری

مناسب است؟ چه مشکلی دارد؟



۱- علی برای این که اندازه گیری دقیق تری داشته باشد، نوار کاغذی خود را دو بار دیگر تا کرد تا هر قسمت به ۴ قسمت مساوی کوچک تر تقسیم شود. نوار کاغذی او به شکل زیر درآمد.



در زیر شکلهایی را که علی اندازه گرفته است، می بینید. با کامل کردن جاهای خالی نشان دهید کدام نوار کاغذی برای اندازه گیری بهتر است؟



اندازه ی طول پاک کن _____ قسمت کوچک است.
اندازه ی طول پاک کن _____ قسمت بزرگ و _____ قسمت کوچک است.

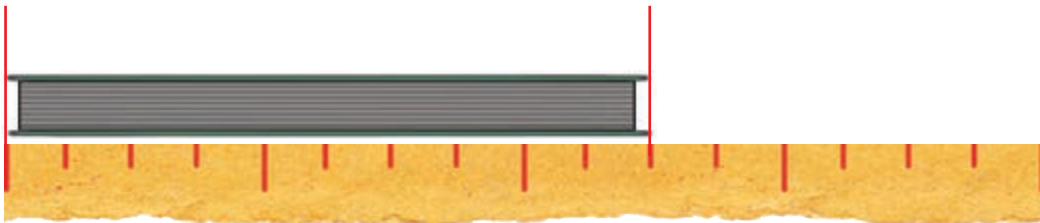

اندازه ی طول کتاب _____ قسمت کوچک است.
اندازه ی طول کتاب _____ قسمت بزرگ و _____ قسمت کوچک است.

۲- اگر علی بخواهد اندازه گیری خود را باز هم دقیق تر کند، چه کاری می تواند انجام دهد؟

۳- شما هم نوار کاغذی خود را به قسمت های کوچک تر تقسیم کنید و با نوار جدید خود وسایل مختلف را اندازه گیری کنید. اندازه گیری با این نوار بهتر است یا با نواری که قسمت کوچک ندارد؟

۴- چرا اندازه ی طول کتاب ریاضی با نواری که شما ساخته اید، با اندازه ی همان کتاب که با نوار دوست شما اندازه گیری می شود، متفاوت است؟ چگونه می توان این مشکل را حل کرد؟

۱- فاطمه یک نوار کاغذی درست کرده است و با کمک یک بزرگ‌تر هر قسمت نوار را به ۱۰ قسمت مساوی تقسیم کرده است. او با خط‌کش خود چند خط بر روی کاغذ کشیده و با این نوار کاغذی آن‌ها را اندازه‌گیری کرده است. با کامل کردن جاهای خالی اندازه‌ی هر خط را مشخص کنید.



اندازه‌ی خط _____ قسمت بزرگ و _____ قسمت کوچک است.



اندازه‌ی خط _____ قسمت بزرگ و _____ قسمت کوچک است.

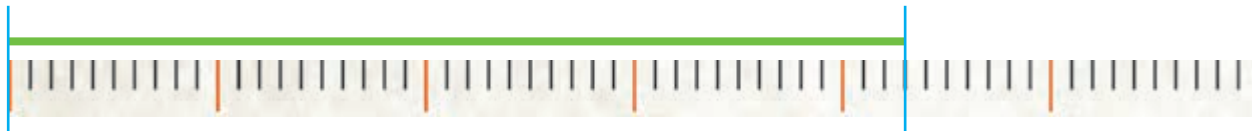

اندازه‌ی خط _____ قسمت بزرگ و _____ قسمت کوچک است.



اندازه‌ی خط _____ قسمت بزرگ و _____ قسمت کوچک است.

۲- چرا اندازه‌گیری‌های فاطمه دقیق‌تر شده است؟ توضیح خود را بنویسید.



$$20 + \square = 43$$

۱- به جای \square عدد مناسب قرار دهید.

$$\square + 17 = 51$$

۲- به جای \square چه عددی را می توان قرار داد؟

یعنی چه عددی را با ۱۷ جمع کنیم تا جواب ۵۱ شود.
با عددی که فکر می کنید می تواند جواب باشد، برای حدس اول شروع کنید.

حدس اول: $\square + 17 = \underline{\quad}$

با توجه به پاسخ خود، حدس دوم را باید بیشتر در نظر بگیرید یا کمتر از آن؟ چرا؟

حدس زدن را تا پیدا کردن جواب، ادامه دهید و مانند نمونه حدس های خود را بنویسید.

۳- مانند نمونه ی بالا به جای \triangle و \circ چه عددی باید قرار داد؟

$$60 - \circ = 27$$

$$29 + \triangle = 63$$

کامل کن

جدول شگفت انگیز زیر را کامل کنید.

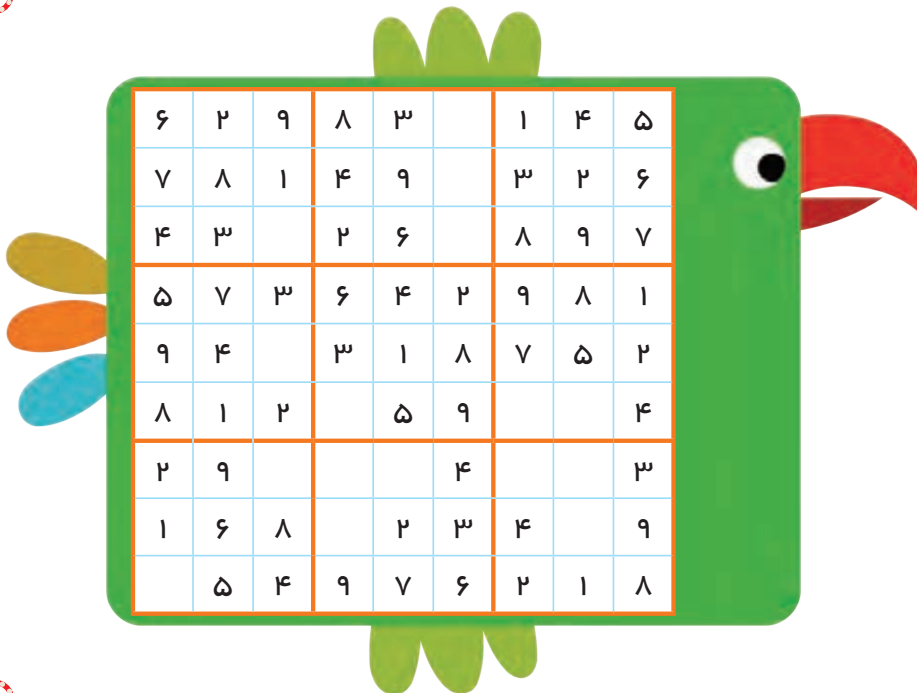

در بعضی از مسئله ها می توان با حدس زدن پاسخ سؤال و آزمایش کردن آن به جواب درست نزدیک شد و پس از چند حدس پاسخ مسئله را پیدا کرد.

در یک مزرعه روی هم ۴ تا شترمرغ و گوسفند هستند. آن‌ها روی هم ۱۴ پا دارند. (هر شترمرغ ۲ پا و هر گوسفند ۴ پا دارد.) در این مزرعه چند تا شترمرغ و چند تا گوسفند است؟

شترمرغ و گوسفند
حدس اول: $۲ + ۲ + ۴ + ۴ = \underline{\quad}$

با توجه به جواب آزمایش مربوط به حدس اول، تعداد گوسفندها را باید کمتر کرد یا بیشتر؟ چرا؟

شترمرغ و گوسفند
تعداد پاها: $\square + \square =$ حدس دوم:

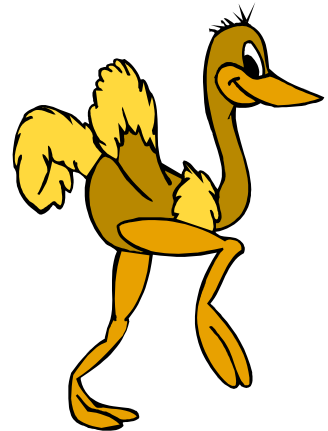
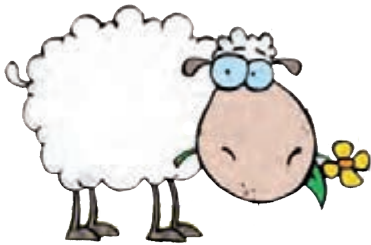

کامل کن



به ساعت مقابل نگاه کنید.
عقربه‌ی بزرگ چند دقیقه حرکت کند تا ساعت ۲:۳۰ شود؟
مقدار حرکت عقربه‌ی بزرگ را رنگ کنید.



عقربه‌ی بزرگ چند دقیقه حرکت کند تا ساعت ۵ شود؟
مقدار حرکت را با رنگ کردن نشان دهید.

هر بار بر اساس نتیجه‌ای که از آزمایش حدس اول به دست می‌آوریم، دوباره حدس می‌زنیم، تا به این ترتیب با دقت‌تر و بهتر کردن حدس خود به مرور، به جواب مسئله نزدیک شویم.

واحد سانتی متر

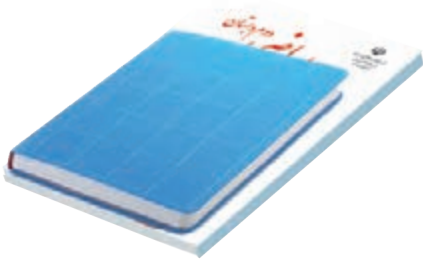

۱- زینب دفتر خود را روی کتاب ریاضی گذاشته بود. اندازه‌ی طول کتاب ریاضی او بیشتر است یا دفتر؟ چرا؟

۲- زینب برای مقایسه‌ی مدادهای قرمز و سبز خود آن‌ها را روی میز گذاشت. با توجه به شکل بگویید، کدام مداد بلندتر است؟ چرا؟



فعالیت



۳- زینب در این فکر است که میز زیبایی را که در مغازه دیده بود، در گوشه‌ی اتاقش جا می‌شود یا نه؟

به نظر شما زینب چگونه می‌تواند قبل از خریدن میز مطمئن شود که اندازه‌ی آن برای اتاقش مناسب است یا نه؟

برای این که همه‌ی مردم بتوانند برای اندازه‌گیری یک طول مشخص، یک پاسخ یکسان بیان کنند، از وسیله‌هایی مثل خط‌کش، متر خیاطی و استفاده می‌کنند. در این وسایل اندازه‌گیری از واحدی به نام سانتی متر استفاده می‌شود. به خط‌کش خود نگاه کنید. خط‌کش شما چند سانتی متر است؟

خلاق باش

شکل سمت چپ را در قسمت سمت راست با خط‌کش رسم کنید.

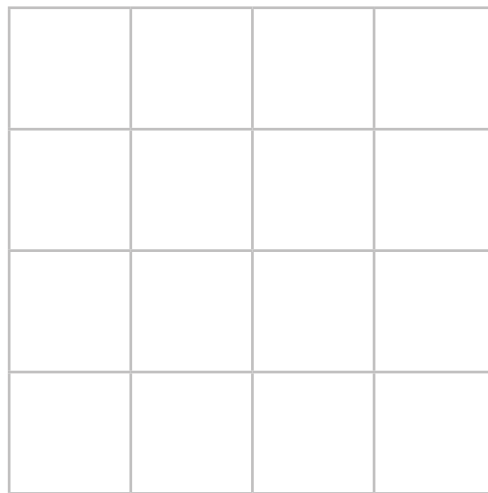
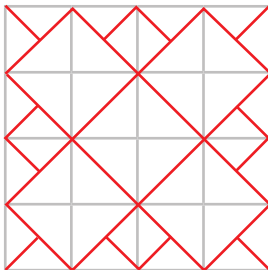



کار در کلاس

آموزگار با یک خط کش ۲۰ سانتی متری اندازه‌ی یک خط را که روی تخته کشیده شده بود، به صورت زیر اندازه گرفت و گفت طول این خط ۱۳ سانتی متر است.



۱- برای اندازه گیری به چه نکاتی باید توجه کرد؟

۲- حالا شما اندازه‌ی خط‌های زیر را با خط کش بگیرید و کنار هر کدام بنویسید.

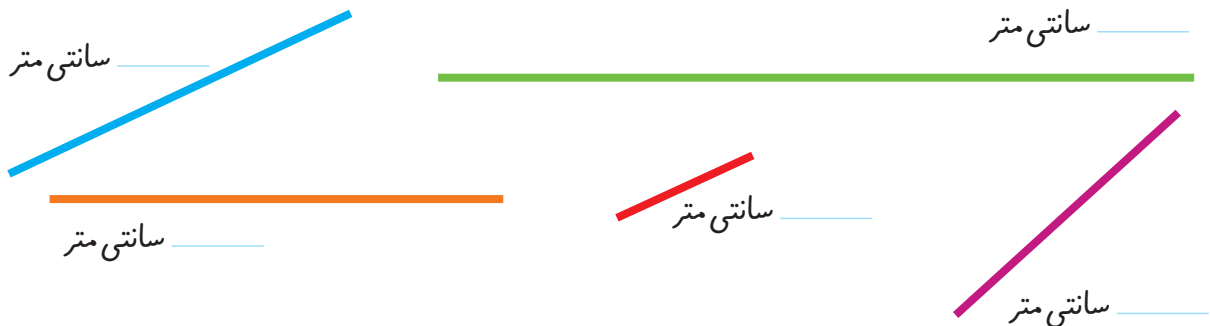

۳- با خط کش خط‌هایی به طول ۴ و ۷ سانتی متر رسم کنید.

خلاق باش

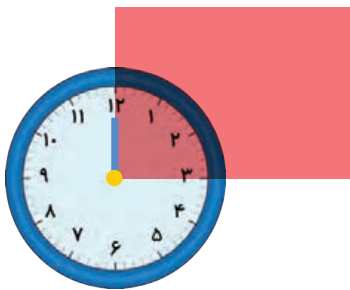

یک ساعت را که روی طلق شفاف رسم شده است، روی گوشه‌ی یک مستطیل گذاشته ایم. عقربه‌ی بزرگ چند دقیقه بچرخد تا روی ضلع دیگر مستطیل قرار بگیرد؟

۱- اندازه‌ی طول این مداد با خط کش گرفته شده است. اندازه‌ی مداد بین _____ و _____ سانتی متر است.



۲- با خط کش خود درازا و پهناى کتاب ریاضی را اندازه بگیرید و جمله‌های زیر را کامل کنید.



درازاى کتاب ریاضی بین _____ و _____ سانتی متر است.

پهناى کتاب ریاضی از _____ سانتی متر بیشتر و از _____ سانتی متر کمتر است.

۳- با یک متر خیاطی و یا خط کش چیزهای مختلف را اندازه گیری و جدول زیر را کامل کنید.

اندازه	توضیح	شکل
	دور مچ دست خودتان	
	اندازه‌ی انگشت نشانه	

واحد میلی متر



فاطمه با خط کش خط زیر را اندازه گرفت و نوشت:
اندازه‌ی خط از _____ سانتی متر بیشتر و از _____ سانتی متر کمتر است.

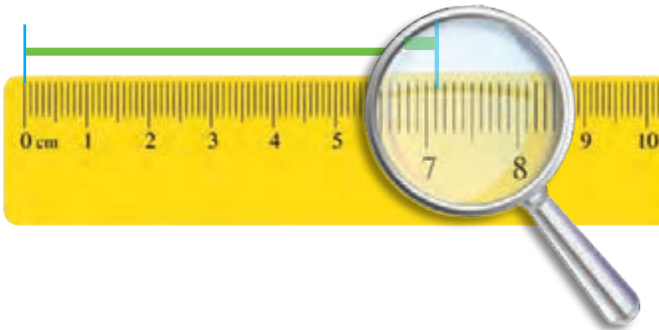

سپس به یاد نوار کاغذی خود افتاد که هر قسمت را به ۱۰ قسمت کوچک تر تقسیم کرده بود.
وقتی به خط کش نگاه کرد، دید هر سانتی متر به ۱۰ قسمت مساوی تقسیم شده است.
حالا او اندازه‌ی خط را به صورت زیر بیان کرد.

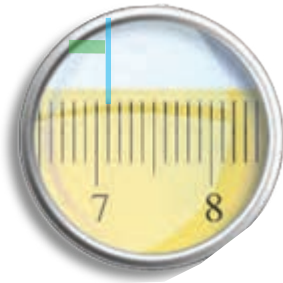

اندازه‌ی خط _____ سانتی متر و _____ قسمت کوچک است.

شما با خط کش اندازه‌ی خط‌ها را بگیرید و جمله‌ی زیر آن را کامل کنید.

اندازه‌ی خط _____ سانتی متر و _____ قسمت کوچک است.

اندازه‌ی خط _____ سانتی متر و _____ قسمت کوچک است.

برای این که اندازه‌گیری‌ها دقیق تر شود، هر سانتی متر را به ۱۰ قسمت مساوی تقسیم کرده‌اند و نام آن‌ها را میلی متر گذاشته‌اند.



کار در کلاس

۱- از عدد صفر خط کش شروع به شمردن قسمت های کوچک کنید.



۱۰ میلی متر همان یک سانتی متر است.
حالا شمردن را ادامه دهید.

۱۱ میلی متر یعنی همان _____ سانتی متر و _____ میلی متر است.

۱۲ میلی متر همان _____ سانتی متر و _____ میلی متر است.

نوزدهمین قسمت یعنی ۱۹ میلی متر. یعنی _____ سانتی متر و _____ میلی متر است.

اگر یک قسمت دیگر جلو بروید، به ۲۰ میلی متر یا همان _____ سانتی متر می رسید.

۲- اندازه ی خط زیر _____ سانتی متر و _____ میلی متر یا _____ میلی متر است.

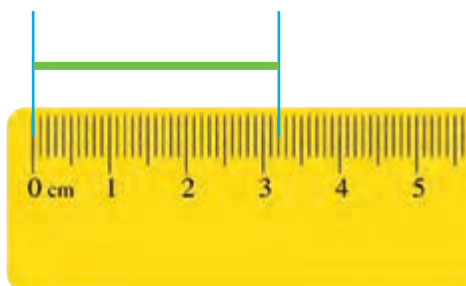

۳- درازا و پهنای کتاب ریاضی خود را دوباره اندازه بگیرید و با واحد میلی متر بنویسید.
درازای کتاب ریاضی _____ میلی متر و پهنای کتاب ریاضی _____ میلی متر است.

۴- طول پاک کن را با خط کش اندازه بگیرید و به دو صورت زیر بنویسید.

اندازه ی پاک کن _____ سانتی متر و _____ میلی متر است.

یا

اندازه ی پاک کن _____ میلی متر است.



۱- زیر هر شکل ۲ عدد نوشته شده است. حدس بزنید اندازه‌ی طول هر شکل به کدام یک نزدیک‌تر است؟



۵ سانتی‌متر

۱۰ سانتی‌متر

۹ سانتی‌متر

۶ سانتی‌متر

۲- اندازه‌ی خط‌های زیر را حدس بزنید و کنار آن بنویسید.



_____ سانتی‌متر



_____ سانتی‌متر



_____ سانتی‌متر

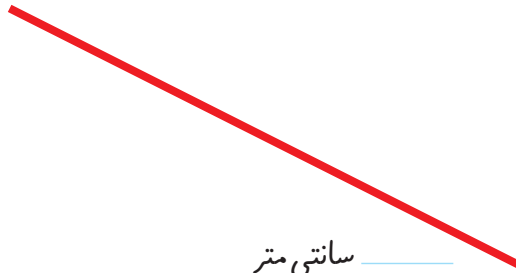

_____ سانتی‌متر



_____ سانتی‌متر

۳- اندازه‌ی قدّ خود و چند نفر از اعضای خانواده را با یک متر خیاطی بگیرید و کنار نام هر کدام بنویسید.

قدّ _____ : _____ سانتی‌متر

قدّ خودم : _____ سانتی‌متر

قدّ _____ : _____ سانتی‌متر

قدّ _____ : _____ سانتی‌متر

قدّ _____ : _____ سانتی‌متر

قدّ _____ : _____ سانتی‌متر



مرور فصل

فرهنگ نوشتن

وقتی می خواهید با خط کش اندازه‌ی یک خط را بگیرید، چه کارهایی انجام می دهید؟ بنویسید.

ابتدا خط کش را کنار خط می گذاریم طوری که



تمرین

۱- یک پاک کن بردارید و به کمک آن اندازه‌ی کتاب ریاضی را بگیرید و جمله را کامل کنید.
درازای کتاب ریاضی از _____ پاک کن بیشتر و از _____ پاک کن کمتر است.
درازای کتاب بین _____ و _____ پاک کن است.

اگر پاک کن شما بزرگ تر بود، اندازه گیری شما دقیق تر می شد یا اگر کوچک تر بود؟ چرا؟

اگر اندازه‌ی کتاب را با یک تراش بگیریم، آیا همان جواب های بالا به دست می آید؟ چرا؟

۲- طول ۶ تا از مدادهای رنگی خود را با خط کش اندازه بگیرید.



۳- طول ضلع‌های شکل‌های زیر را با خط‌کش اندازه بگیرید و بنویسید.

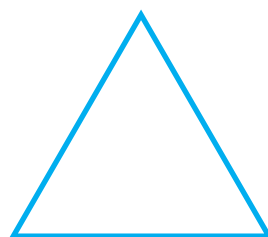
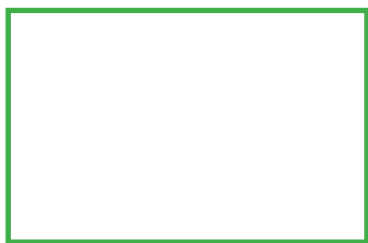

۴- طول خط‌های زیر را با خط‌کش اندازه بگیرید و نقطه‌ی وسط هر خط را با خط‌کش پیدا کنید.

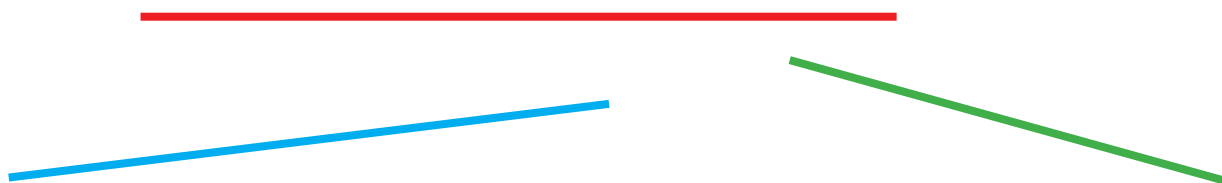

۵- حدس بزنید اندازه‌ی هر ضلع شکل چند میلی‌متر است. سپس با خط‌کش اندازه‌گیری کنید. اندازه‌ی ضلع‌ها چند میلی‌متر شد؟ چقدر به حدس شما نزدیک بود؟

حدس: _____

اندازه: _____

حدس: _____

اندازه: _____

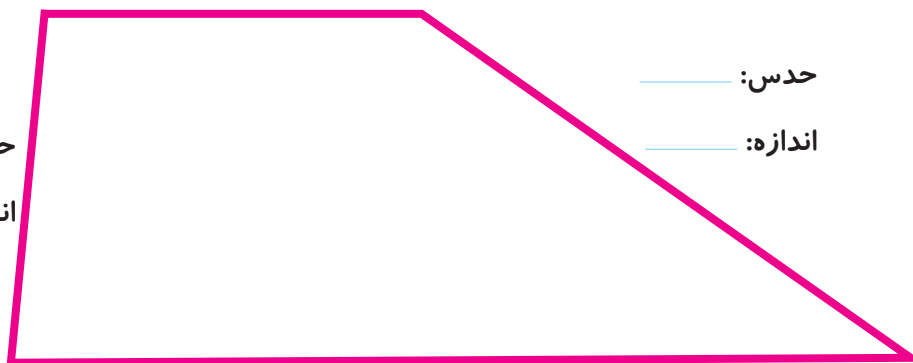

حدس: _____

اندازه: _____

حدس: _____

اندازه: _____

۶- طول ضلع‌های مستطیل‌های زیر را با خط‌کش اندازه بگیرید. با دیدن اندازه‌ی ضلع‌ها چه نتیجه‌ای می‌گیرید؟



با ۵ مربع می توان ۱۲ قطعه ی مختلف درست کرد. این ۱۲ شکل را با کاغذ درست کنید. قطعه ها را با رنگ های مختلف رنگ آمیزی کنید.

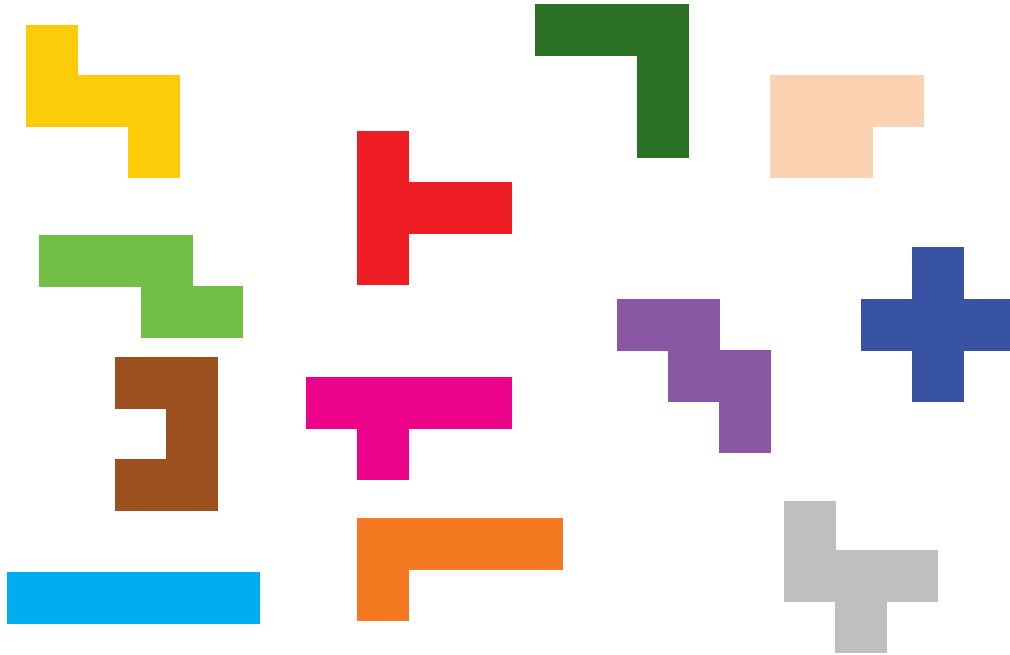

مستطیل زیر را با این ۱۲ قطعه به طور کامل بپوشانید.

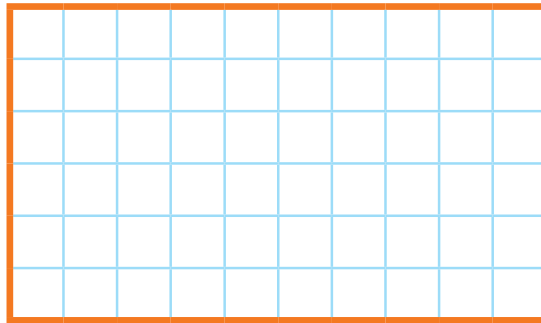

ریحانه بعضی از تکالیفش را نمی نوشت و برادر بزرگ تر او برایش انجام می داد. وقتی مادرش موضوع را فهمید، ناراحت شد. برای ریحانه توضیح داد که این کار درست نیست. به او گفت: می توانی در انجام تکالیف از برادرت راهنمایی بگیری ولی اگر می خواهی درس ریاضی را خوب یادگیری، باید خودت تمرین ها را انجام دهی.

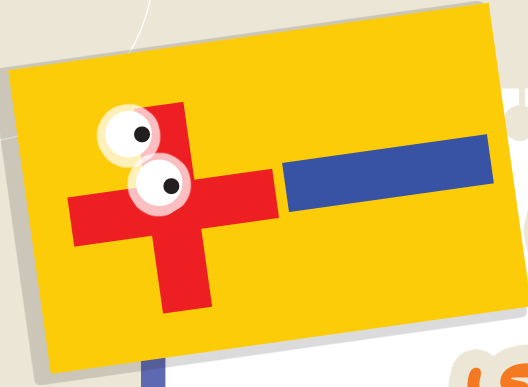

جمع و تفریق اعداد سه رقمی

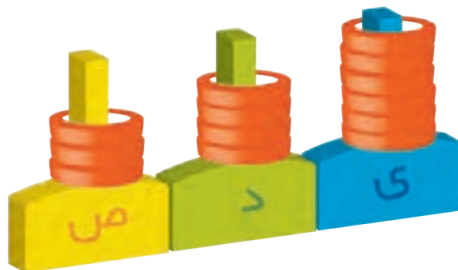
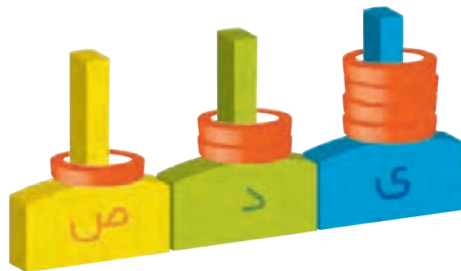

آیا می دانید؟ تعداد دانش آموزان دبستان خود را می توانید با یک

عدد ۳ رقمی بیان کنید.

مقایسه‌ی اعداد



۱- ابتدا عددی را که هر شکل نشان می‌دهد، بنویسید و علامت مناسب بگذارید. توضیح دهید چگونه دو عدد دو رقمی را مقایسه می‌کنید؟

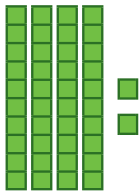

$$\underline{42} \quad \bigcirc \quad \underline{29}$$

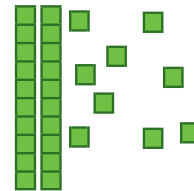

۲- حالا عددهای سه رقمی را مقایسه کنید.

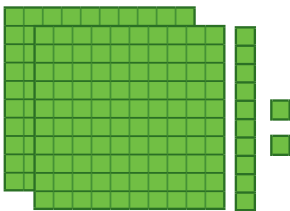

$$\underline{\quad} \quad \bigcirc \quad \underline{\quad}$$

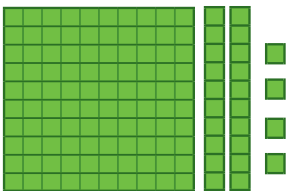
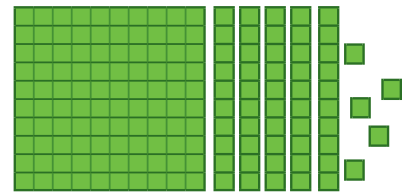

$$\underline{\quad} \quad \bigcirc \quad \underline{\quad}$$

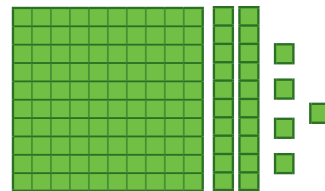

$$\underline{\quad} \quad \bigcirc \quad \underline{\quad}$$

$$\underline{\quad} \quad \bigcirc \quad \underline{\quad}$$

برای مقایسه‌ی عددها به ارزش رقم‌ها توجه می‌کنیم. ارزش رقم صدگان از دهگان بیشتر است یعنی اگر رقم صدگان یک عدد از رقم صدگان عدد دیگر بیشتر باشد، رقم‌های دهگان و یکان آن‌ها را در نظر نمی‌گیریم.



کار در کلاس

۱- تا جایی که می توانید ابتدا دسته های ده تایی یا صد تایی درست کنید، سپس عددی را که هر شکل نشان می دهد، بنویسید.

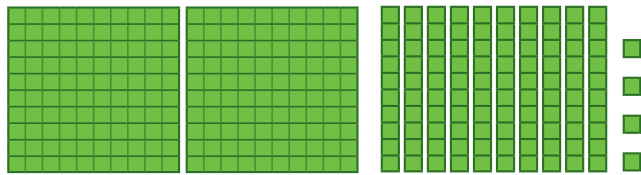

صدگان	دهگان	یکان
_____	_____	_____

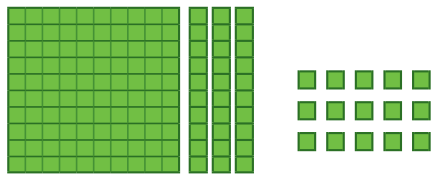

صدگان	دهگان	یکان
_____	_____	_____

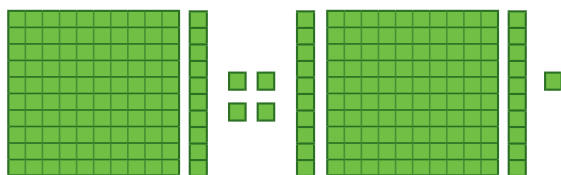

صدگان	دهگان	یکان
_____	_____	_____

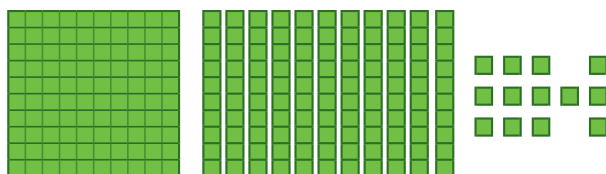

صدگان	دهگان	یکان
_____	_____	_____

۲- توضیح دهید در شکل زیر چگونه یک دسته ی صد تایی به صورت دسته های ده تایی باز شده است؟ و یک دسته ی ده تایی نیز چگونه به یکی ها تبدیل شده است؟

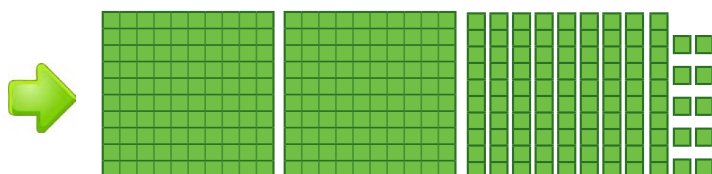
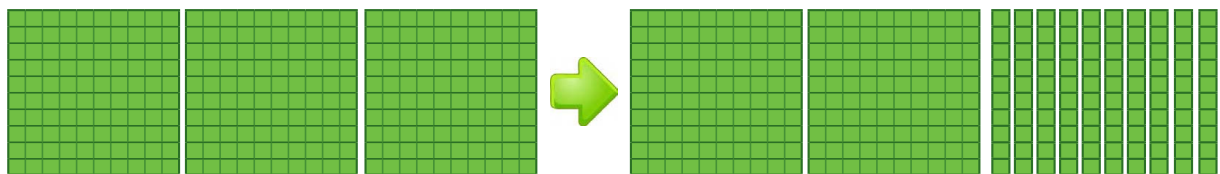



۱- عددها را با هم مقایسه کنید و در دایره علامت مناسب (\leq) بگذارید.

$24 \bigcirc 27$

$34 \bigcirc 29$

$17 \bigcirc 19$

$100 \bigcirc 91$

$201 \bigcirc 99$

$351 \bigcirc 347$

$200 \bigcirc 400$

$298 \bigcirc 301$

$420 \bigcirc 417$

۲- ابتدا جمع و تفریق‌ها را انجام دهید و حاصل را کنار هر کدام بنویسید، سپس جواب‌ها را مقایسه کنید.

$\underline{\quad} = 200 + 300$	\bigcirc	$300 + 100 = \underline{\quad}$	$\underline{\quad} = 20 + 40$	\bigcirc	$80 - 20 = \underline{\quad}$
$\underline{\quad} = 700 - 200$	\bigcirc	$900 - 400 = \underline{\quad}$	$\underline{\quad} = 300 + 20$	\bigcirc	$200 + 50 = \underline{\quad}$
$\underline{\quad} = 400 + 300$	\bigcirc	$900 - 100 = \underline{\quad}$	$\underline{\quad} = 100 + 20 + 1$	\bigcirc	$100 + 10 + 7 = \underline{\quad}$

۳- حاصل کدام عبارت بیشتر است؟ لازم نیست حاصل عبارت را به دست آورید، مانند نمونه، قسمت‌های مساوی را از دو طرف حذف کنید.

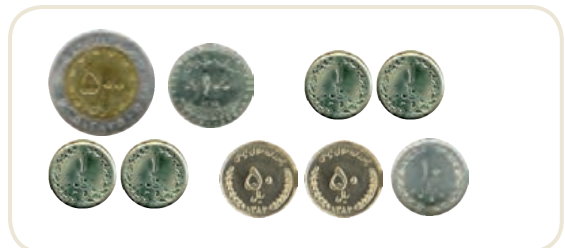
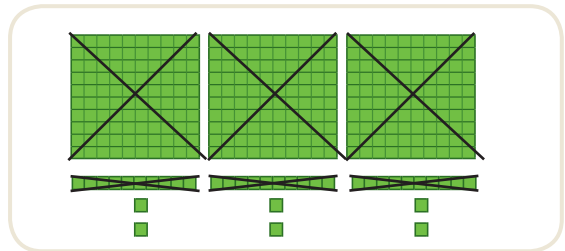
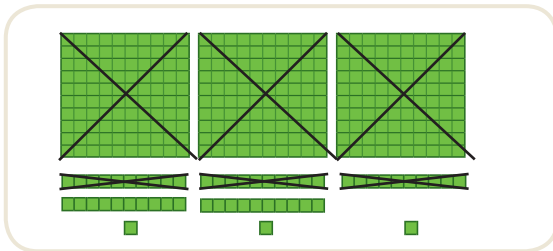

$300 + 30 + 300 + 200 + 50 + 7 + 10$



$300 + 20 + 30 + 8 + 40 + 200$

جمع و تفریق عددهای سه رقمی



فعالیت

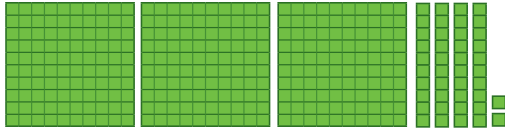
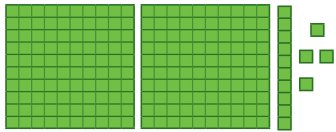

۱- شکل روبه‌رو عدد ۲۱۴ را نشان می‌دهد. می‌خواهیم ۳۴۲ تا به آن اضافه کنیم. ابتدا ۳ دسته صدتایی به آن اضافه کنید. سپس ۴ دسته ۱۰ تایی و در آخر ۲ تا یکی به آن اضافه کنید.

$$\begin{array}{r} 214 \\ + 342 \\ \hline \end{array}$$

اضافه کردن ۱۰۰ تایی‌ها

$$+ 42$$

اضافه کردن ۱۰ تایی‌ها

$$+ 2$$

اضافه کردن یکی‌ها

$$\begin{array}{r} 214 \\ + 300 \\ \hline 514 \end{array}$$

$$\begin{array}{r} 514 \\ + 40 \\ \hline 554 \end{array}$$

$$\begin{array}{r} 554 \\ + 2 \\ \hline 556 \end{array}$$

حالا با استفاده از دسته‌های ۱۰۰ تایی و ۱۰ تایی و یکی که آموزگار به شما می‌دهد، جمع‌های زیر را انجام دهید و مانند بالا حاصل را به دست آورید.

$$\begin{array}{r} 341 \\ + 257 \\ \hline \end{array}$$

$$\begin{array}{r} 274 \\ + 513 \\ \hline \end{array}$$

$$\begin{array}{r} 410 \\ + 320 \\ \hline \end{array}$$

$$\begin{array}{r} 605 \\ + 203 \\ \hline \end{array}$$

$$\begin{array}{r} 704 \\ + 110 \\ \hline \end{array}$$

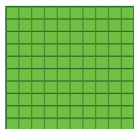
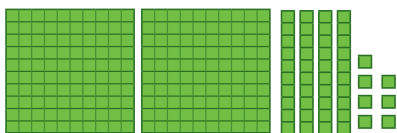

۲- شکل روبه‌رو عدد ۳۴۷ را نشان می‌دهد. می‌خواهیم ۱۲۵ تا از آن کم کنیم. ابتدا یک دسته صدتایی را بر می‌داریم. سپس ۲ دسته ده تایی را کم می‌کنیم و در آخر ۵ تا یکی را حذف می‌کنیم.

$$\begin{array}{r} 347 \\ - 125 \\ \hline \end{array}$$

کم کردن ۱۰۰ تایی‌ها

$$- 25$$

کم کردن ۱۰ تایی‌ها

$$- 5$$

کم کردن یکی‌ها

$$\begin{array}{r} 347 \\ - 100 \\ \hline 247 \end{array}$$

$$\begin{array}{r} 247 \\ - 20 \\ \hline 227 \end{array}$$

$$\begin{array}{r} 227 \\ - 5 \\ \hline 222 \end{array}$$

حالا با استفاده از دسته‌های ۱۰۰ تایی و ۱۰ تایی و یکی که آموزگار به شما می‌دهد، تفریق‌های زیر را انجام دهید و مانند بالا حاصل را به دست آورید.

$$\begin{array}{r} 457 \\ - 145 \\ \hline \end{array}$$

$$\begin{array}{r} 796 \\ - 555 \\ \hline \end{array}$$

$$\begin{array}{r} 780 \\ - 620 \\ \hline \end{array}$$

$$\begin{array}{r} 809 \\ - 705 \\ \hline \end{array}$$

$$\begin{array}{r} 840 \\ - 520 \\ \hline \end{array}$$

این روش محاسبه‌ی جمع و تفریق به شما کمک می‌کند تا به صورت ذهنی و یا تقریبی حاصل جمع و تفریق‌ها را سریع‌تر به دست آورید. با عددهای مختلف تمرین کنید تا این روش را به خوبی یاد بگیرید.



کار در
کلاس

۱- حاصل جمع و تفریق‌ها را به دست آورید.

$$\begin{array}{r} 426 \\ + 333 \\ \hline \end{array}$$

$$\begin{array}{r} 520 \\ + 207 \\ \hline \end{array}$$

$$\begin{array}{r} 610 \\ + 270 \\ \hline \end{array}$$

$$\begin{array}{r} 509 \\ - 305 \\ \hline \end{array}$$

$$\begin{array}{r} 479 \\ - 150 \\ \hline \end{array}$$

۲- با کمک جدول زیر جمع و تفریق‌ها را به دست آورید.

۱۰	۲۰	۳۰	۴۰	۵۰	۶۰	۷۰	۸۰	۹۰	۱۰۰
۱۱۰	۱۲۰	۱۳۰	۱۴۰	۱۵۰	۱۶۰	۱۷۰	۱۸۰	۱۹۰	۲۰۰
۲۱۰	۲۲۰	۲۳۰	۲۴۰	۲۵۰	۲۶۰	۲۷۰	۲۸۰	۲۹۰	۳۰۰
۳۱۰	۳۲۰	۳۳۰	۳۴۰	۳۵۰	۳۶۰	۳۷۰	۳۸۰	۳۹۰	۴۰۰
۴۱۰	۴۲۰	۴۳۰	۴۴۰	۴۵۰	۴۶۰	۴۷۰	۴۸۰	۴۹۰	۵۰۰
۵۱۰	۵۲۰	۵۳۰	۵۴۰	۵۵۰	۵۶۰	۵۷۰	۵۸۰	۵۹۰	۶۰۰
۶۱۰	۶۲۰	۶۳۰	۶۴۰	۶۵۰	۶۶۰	۶۷۰	۶۸۰	۶۹۰	۷۰۰
۷۱۰	۷۲۰	۷۳۰	۷۴۰	۷۵۰	۷۶۰	۷۷۰	۷۸۰	۷۹۰	۸۰۰
۸۱۰	۸۲۰	۸۳۰	۸۴۰	۸۵۰	۸۶۰	۸۷۰	۸۸۰	۸۹۰	۹۰۰
۹۱۰	۹۲۰	۹۳۰	۹۴۰	۹۵۰	۹۶۰	۹۷۰	۹۸۰	۹۹۰	😊

برای پیدا کردن جواب جمع $240 + 320$ ، ابتدا 240 را پیدا کنید. سپس 200 تا به آن اضافه کنید، یعنی چند ردیف در جدول پایین می‌آید؟ چرا؟

حالا از عدد 520 ، 40 تا عدد به جلو حرکت کنید تا به جواب یعنی 560 برسید. برای پیدا کردن جواب تفریق همین کارها را انجام دهید و رو به عقب حرکت کنید.

$$230 + 310 = \underline{\quad}$$

$$540 + 330 = \underline{\quad}$$

$$270 + 610 = \underline{\quad}$$

$$760 - 210 = \underline{\quad}$$

$$840 - 130 = \underline{\quad}$$

$$900 - 150 = \underline{\quad}$$



۱- با سرعت بیشتری جواب جمع و تفریق‌های زیر را پیدا کنید.

$$۴۳۰ + ۲۰۰ = \underline{\quad}$$

$$۵۲۰ + ۳۰۰ = \underline{\quad}$$

$$۶۲۰ - ۴۰۰ = \underline{\quad}$$

$$۷۳۰ - ۲۰۰ = \underline{\quad}$$

$$۱۷۰ + ۵۰۰ = \underline{\quad}$$

$$۹۸۰ - ۶۰۰ = \underline{\quad}$$

۲- قد سعید ۱۳۶ سانتی‌متر است. قد خواهرش ۱۰ سانتی‌متر از او بلندتر است. قد خواهرش چند سانتی‌متر است؟



۳- حمیده در مرحله‌ی اول یک مسابقه ۲۱۰ امتیاز گرفت. در مرحله‌ی دوم ۳۴۰ امتیاز گرفت، حالا او چند امتیاز دارد؟



در مرحله‌ی سوم ۵۰ امتیاز از او کم شد. حمیده چند امتیاز دارد؟

۱- یک کتاب داستان ۳۹۵ صفحه داشت. حسین در یک هفته ۱۵۰ صفحه و در هفته‌ی دوم ۱۳۰ صفحه از کتاب را خواند. چند صفحه را هنوز نخوانده است؟ برای حل این مسئله دو مرحله‌ی زیر را انجام دهید.

الف) ابتدا حساب کنید چند صفحه از کتاب خوانده شده است؟

ب) حالا تعداد صفحات باقی مانده را پیدا کنید.



۲- مریم ۶ سکه‌ی ۱۰۰ ریالی، ۳ سکه‌ی ۱۰ ریالی و ۵ سکه‌ی ۱ ریالی داشت. او ۳۲۵ ریال در صندوق صدقات انداخت. حالا او چقدر پول دارد؟



الگویابی کن

۱- تعداد مربع‌های کوچک هر شکل را بشمارید و بنویسید. شکل بعدی چند مربع دارد؟ الگوی را که دیده‌اید بنویسید و توضیح دهید.

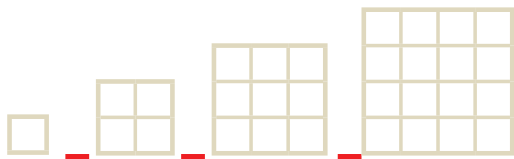

۲- الگوی عددی را ادامه دهید.

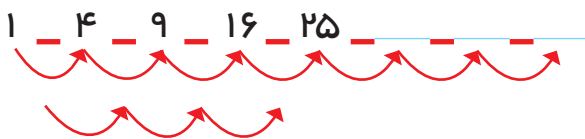

بعضی از مسئله‌ها را می‌توان به چند مسئله‌ی مرحله‌ای تبدیل کرد، به طوری که اگر مرحله به مرحله این مسئله‌ها حل شود، در پایان مسئله‌ی مورد نظر حل خواهد شد.



محسن ۸ سال داشت که خواهرش به دنیا آمد. حالا از آن زمان ۱۰ سال گذشته است. این خواهر و برادر روی هم چند سال دارند؟

- الف) خواهر محسن چند سال دارد؟ _____
- ب) محسن چند سال دارد؟ _____
- ج) این دو نفر روی هم چند سال دارند؟ _____

الگویابی کن

با توجه به الگویی که در ساعت‌ها وجود دارد، عقربه‌های بعدی را خودتان رسم کنید.



الگو را توضیح دهید.

وقتی مسئله‌های مرحله‌ای را در نظر گرفتیم، یکی یکی آن‌ها را با نوشتن عملیات مناسب حل می‌کنیم. در هر بار نوشتن جلونیسی را فراموش نمی‌کنیم.

جمع در جدول ارزش مکانی



۱- مرتضی ۵۴ ریال داشت.

اگر ۲۷ ریال دیگر هم بگیرد، چقدر پول دارد؟
حساب کنید از هر سکه چند تا دارد.

همین جمع را در جدول ارزش مکانی انجام دهید.

_____ ریالی ۱۰ _____ ریالی ۱

یک بار هم بدون جدول این جمع را بنویسید.



فعالیت

د	ی	
۵	۴	۵۴
+ ۲	۷	+ ۲۷
۷	۱۱	۱
۸	۱	

۲- مرتضی ۷۴ ریال داشت. ۶۳ ریال هم از خواهرش گرفت. او روی هم چقدر پول دارد؟



ص	د	ی	
			۷۴
+			+ ۶۳

۳- مرتضی ۵۹۷ ریال پول دارد.

الف) اگر ۱۳۰ ریال دیگر به او پول بدهند،

جمع پول هایش چقدر می شود؟ _____

ب) چند سکه‌ی یک ریالی دارد؟ _____

ج) چند سکه‌ی ۱۰ ریالی دارد؟ _____

د) با این تعداد سکه‌های ۱۰ ریالی می تواند

چند سکه‌ی ۱۰۰ ریالی بگیرد؟ _____

ه) چند سکه‌ی ۱۰ ریالی باقی می ماند؟ _____

و) حالا روی هم چند سکه‌ی صد ریالی دارد؟ _____

ز) همین محاسبه را در جدول ارزش مکانی انجام دهید.

ح) اگر جمع بالا را بدون جدول به صورت زیر بنویسیم،

عدد یک به رنگ قرمز، نشان دهنده‌ی چیست؟

ص	د	ی	
۵	۹	۷	۵۹۷
+ ۱	۳	۰	+ ۱۳۰
۶	۱۲	۷	۲۷
۷	۲	۷	



کار در کلاس

با رسم دسته‌های صدتایی و ده‌تایی و یکی، مانند نمونه جمع‌ها را انجام دهید. در صورت لزوم ۱۰ تا یکی را به یک دسته‌ی ده‌تایی و یا ۱۰ تا ده‌تایی را به یک دسته‌ی صدتایی تبدیل کنید.

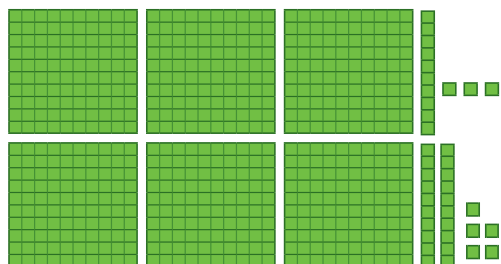

$$\begin{array}{r} 313 \\ + 325 \\ \hline \end{array}$$

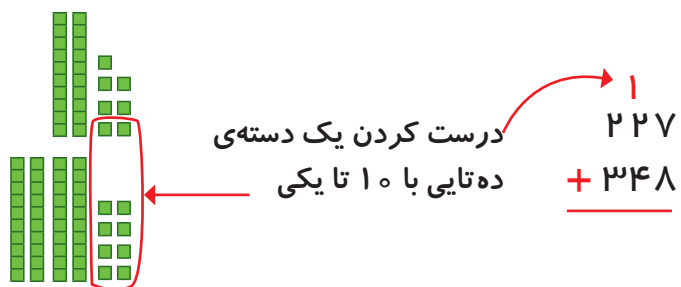

$$\begin{array}{r} 227 \\ + 348 \\ \hline \end{array}$$

$$\begin{array}{r} 146 \\ + 273 \\ \hline \end{array}$$

$$\begin{array}{r} 257 \\ + 165 \\ \hline \end{array}$$

$$\begin{array}{r} 240 \\ + 380 \\ \hline \end{array}$$



۱- جمع‌های زیر را انجام دهید.

$$\begin{array}{r} ۲۱ \\ + ۴۳ \\ \hline \end{array}$$

$$\begin{array}{r} ۲۴ \\ + ۳۸ \\ \hline \end{array}$$

$$\begin{array}{r} ۲۷ \\ + ۹۲ \\ \hline \end{array}$$

$$\begin{array}{r} ۱۱۹ \\ + ۲۳۷ \\ \hline \end{array}$$

$$\begin{array}{r} ۱۴۵ \\ + ۲۷۳ \\ \hline \end{array}$$

۲- سینا ۱۸۰ صفحه از یک کتاب داستان را خوانده بود. در این هفته او ۵۹ صفحه‌ی دیگر را خواند. او چند صفحه از کتاب را خوانده است؟



۳- طرف دوم تساوی را بنویسید.

$$۴۰۰ + ۳۰ + ۷ = ۴۳۷$$

$$۲۰۰ + ۷۰ + ۶ = \underline{\quad}$$

$$۱۰۰ + ۸۰ + ۹ = \underline{\quad}$$

$$۲۰۰ + ۳۰ + ۱۰۰ + ۴۰۰ + ۷ = \underline{\quad}$$

۴- احمد ۵۳۷ ریال داشت. اگر ۳۸۰ ریال دیگر از پدرش بگیرد، چقدر پول خواهد داشت؟

۵- ارزش سکه‌های هر ردیف از شکل زیر چند ریال می‌شود؟



ریال



ریال



ریال

تفریق در جدول ارزش مکانی



۱- یکتا ۵۶ ریال داشت.



فعالیت

د	ی

اگر ۳۲ ریال را صدقه دهد، چقدر پول برایش باقی مانده است؟
چند سکه از هر کدام برایش باقی مانده است؟
۱۰۰ ریالی و ۱۰ ریالی
همین تفریق را در جدول ارزش مکانی انجام دهید.
این تفریق را یک بار هم بدون جدول انجام دهید.

$$\begin{array}{r} 56 \\ - 32 \\ \hline \end{array}$$

۲- یگانه ۸۴ ریال داشت. اگر ۳۷ ریال را صدقه دهد، چند ریال برایش باقی می ماند؟



۳- سارا ۵۲۴ ریال داشت.

اگر ۱۵۰ ریال را صدقه دهد، چقدر پول برایش باقی می ماند؟
چند سکه از هر کدام برایش باقی مانده است؟
آیا او می تواند ۵ تا ۱۰ ریالی از پول هایش را بردارد؟ چرا؟
سارا برای این که بتواند سکه های ۱۰ ریالی را بردارد، مجبور شد یک سکه ی ۱۰۰ ریالی بدهد
و به جای آن ۱۰ تا سکه ی ۱۰ ریالی بگیرد. حالا مشخص کنید از هر سکه چند تا برایش مانده
است؟

۱۰۰ ریالی _____ ۱۰ ریالی و _____ ۱ ریالی
تفریق را در جدول ارزش مکانی انجام دهید.
این تفریق را بدون جدول و به صورت زیر می نویسیم.

ص	د	ی
۴	۱۲	۴
۵	۲	۴
- ۱	۵	۰

$$\begin{array}{r} 412 \\ - 524 \\ \hline 150 \end{array}$$

عددهای ۴ و ۱۲ که به رنگ قرمز هستند، نشان دهنده ی چیست؟



کار در کلاس

با رسم دسته‌های صدتایی، ده‌تایی و یکی مانند نمونه، تفریق‌ها را انجام دهید. در صورت لزوم یک دسته صدتایی را برداشته به جای آن ۱۰ ده‌تایی قرار دهید و یا یک دسته ده‌تایی را برداشته به جای آن ۱۰ تا یکی بگذارید.

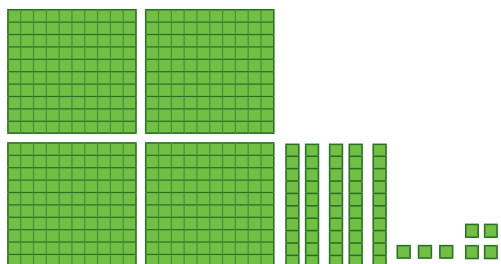

$$\begin{array}{r} 457 \\ - 124 \\ \hline \end{array}$$

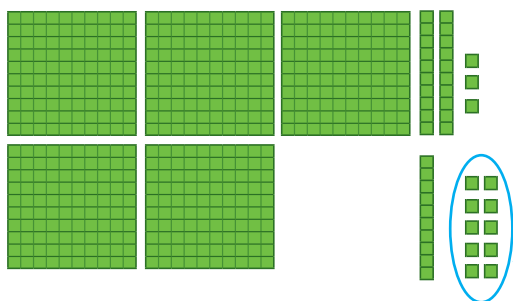

باز کردن یک دسته ده تایی به ۱۰ تا یکی

$$\begin{array}{r} 543 \\ - 219 \\ \hline \end{array}$$

$$\begin{array}{r} 629 \\ - 157 \\ \hline \end{array}$$

$$\begin{array}{r} 910 \\ - 535 \\ \hline \end{array}$$

$$\begin{array}{r} 800 \\ - 125 \\ \hline \end{array}$$





۱- تفریق‌های زیر را انجام دهید.

$$\begin{array}{r} 39 \\ - 38 \\ \hline \\ \hline \end{array}$$

$$\begin{array}{r} 46 \\ - 28 \\ \hline \\ \hline \end{array}$$

$$\begin{array}{r} 472 \\ - 225 \\ \hline \\ \hline \end{array}$$

$$\begin{array}{r} 493 \\ - 273 \\ \hline \\ \hline \end{array}$$

$$\begin{array}{r} 329 \\ - 180 \\ \hline \\ \hline \end{array}$$

$$\begin{array}{r} 610 \\ - 147 \\ \hline \\ \hline \end{array}$$

۲- قد پدر سمیه ۱۸۶ سانتی‌متر است. اگر سمیه ۲۹ سانتی‌متر از پدرش کوتاه‌تر باشد، اندازه‌ی قد سمیه چقدر است؟

۳- کریم ۲۵۰ صفحه از یک کتاب را خوانده است. اگر کتاب ۴۳۰ صفحه داشته باشد، چند صفحه از آن باقی مانده است؟



۴- یک کتاب داستان ۲۷۶ صفحه دارد. اکرم ۱۳۹ صفحه را تا شنبه خوانده بود. روز شنبه ۵۸ صفحه‌ی دیگر را خواند. چند صفحه از کتاب باقی مانده است؟

مرور فصل

فرهنگ نوشتن

توضیح دهید چگونه ۲ عدد ۳ رقمی را با هم مقایسه می کنیم.



تمرین

۱- جواب را بنویسید. توضیح دهید که جواب را چگونه و از چه راهی به دست آوردید.

۱۰۸ - ۹ = _____

۲۹۵ + ۸ = _____

۷۰۲ - ۶ = _____

۲۰۵ - ۷ = _____

۶۹۲ + ۹ = _____

۸۹۹ + ۷ = _____

۲- جواب جمع و تفریق‌ها را پیدا کنید. با استفاده از جدول رنگ، آن‌ها را رنگ کنید.

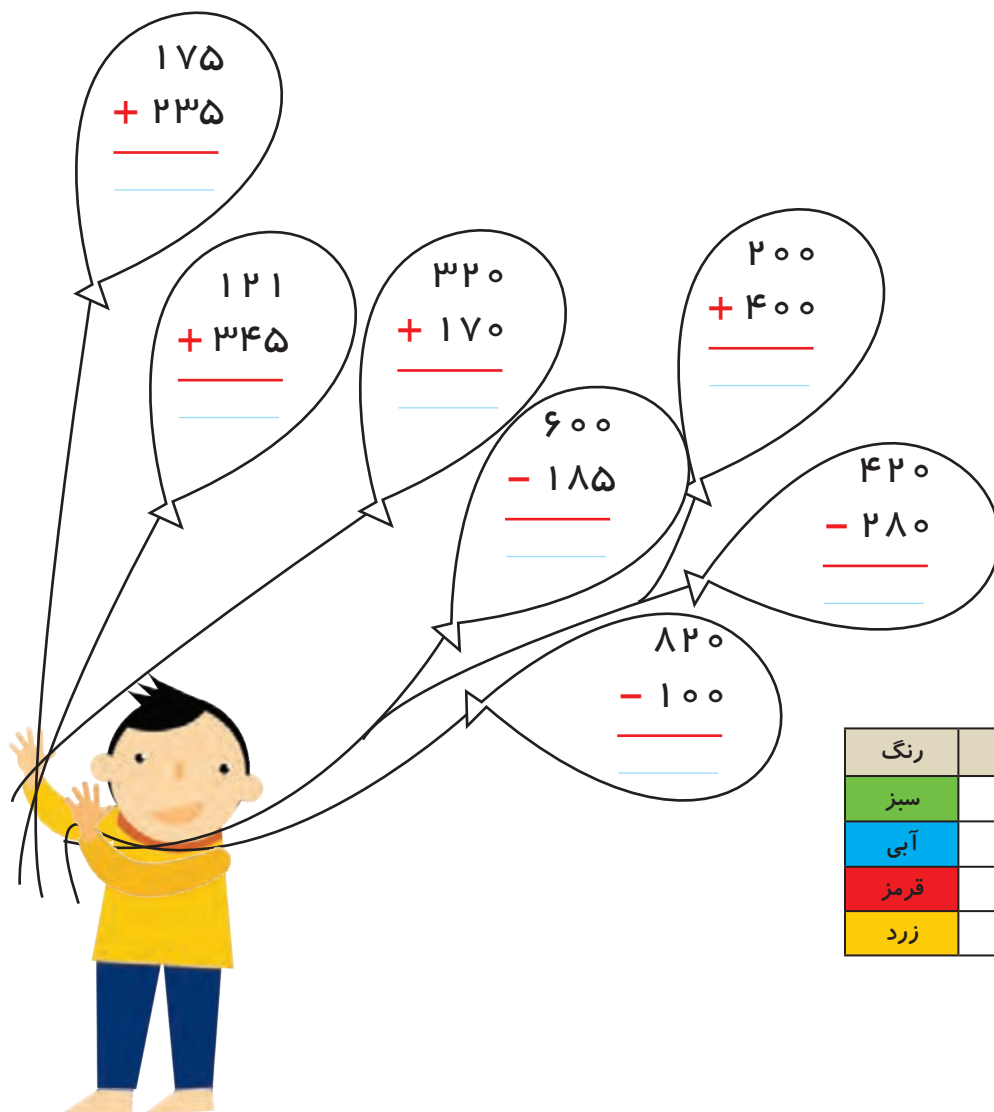

رنگ	عددها
سبز	عددهای کمتر از ۲۰۰
آبی	عددهای بین ۲۰۱ تا ۵۰۰
قرمز	عددهای بین ۵۰۱ تا ۷۰۰
زرد	عددهای بین ۷۰۱ تا ۹۰۰

۳- عددها را به صورت باز شده بنویسید.

$$347 = 300 + 40 + 7$$

$$408 =$$

$$821 =$$

$$750 =$$

۴- حاصل جمع‌ها را به دست آورید.

$$20 + 100 + 30 + 400 + 7 + 10 + 2 = \underline{\quad}$$

$$8 + 2 + 300 + 20 + 9 + 100 = \underline{\quad}$$

با همان ۱۲ قطعه‌ای که از ۵ مربع درست شده‌اند، مستطیل زیر را کامل کنید.

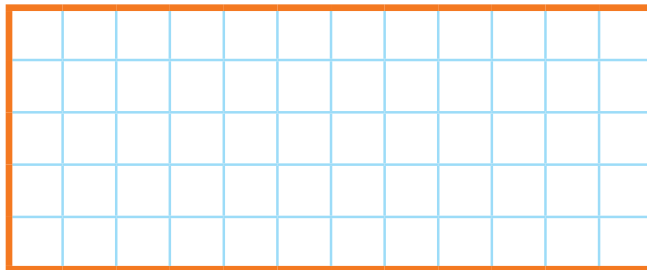
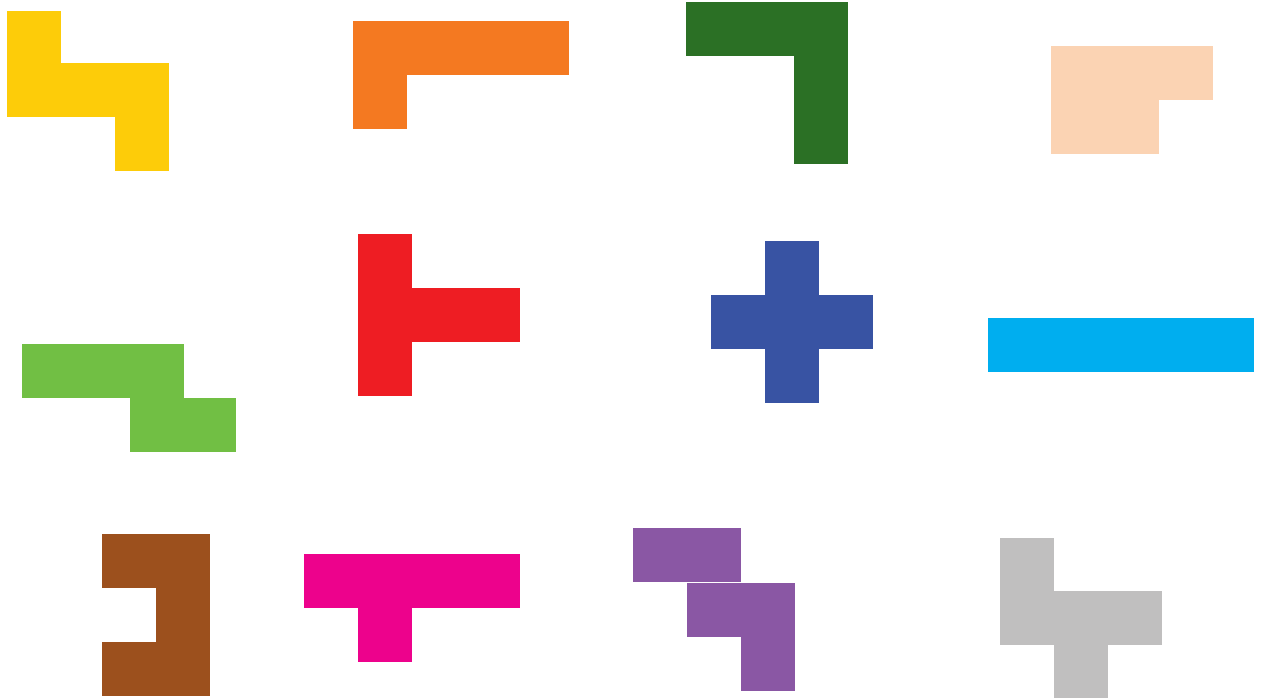

فرهنگ خواندن

مریم از دوستش فاطمه پرسید: تو کدام یک از معلّم‌ها را بیشتر دوست داری؟ فاطمه گفت: به نظر من این سؤال خوبی نیست. من همه‌ی معلّم‌ها را دوست دارم. درست است که همه‌ی معلّم‌ها مثل هم نیستند و اخلاقشان باهم فرق دارد؛ اما برای باسواد شدن ما زحمت می‌کشند و زمان زیادی صرف می‌کنند. ما باید قدردان تلاش آن‌ها باشیم. حضرت علی علیه‌السّلام فرموده‌اند: «هرکس به من کلمه‌ای بیاموزد من را بنده‌ی خود کرده است.»

شما چطور می‌توانید قدردان زحمت‌های معلّم‌تان باشید؟ در این باره با دوستان خود گفت‌وگو کنید.



کسر و احتمال



آیا می دانید؟ ۳ قسمت از ۴ قسمت سطح کره ی زمین را آب فرا گرفته است و ۲ قسمت از ۳ قسمت بدن یک انسان نیز از آب تشکیل شده است.

قسمتی از یک واحد

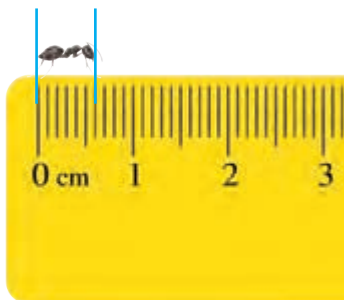

۱- در شکل روبه‌رو یک مورچه را می‌بینید که روی لبه‌ی خط‌کش ایستاده است.

اندازه‌ی طول این مورچه را با کامل کردن جمله‌های زیر مشخص کنید.



فعالیت



اندازه‌ی طول مورچه کمتر از _____ سانتی‌متر است
یا اندازه‌ی طول مورچه بین _____ و _____ سانتی‌متر است.
اندازه‌ی طول مورچه _____ میلی‌متر است
یا ۶ قسمت از ۱۰ قسمت کوچک است.

۲- حالا برای شکل روبه‌رو جمله‌ها را کامل کنید.



اندازه‌ی طول پاک‌کن از _____ سانتی‌متر بیشتر و از _____ سانتی‌متر کمتر است.
اندازه‌ی طول پاک‌کن _____ سانتی‌متر و _____ میلی‌متر است.
اندازه‌ی طول پاک‌کن _____ سانتی‌متر و _____ قسمت از ۱۰ قسمت کوچک است.

یک سانتی‌متر به ۱۰ قسمت مساوی تقسیم شده و ۶ میلی‌متر همان ۶ قسمت از ۱۰ قسمت کوچک مساوی است. به همین ترتیب مثال‌های دیگری وجود دارد که می‌توانیم قسمتی از یک واحد را به صورت بالا نشان دهیم.



کار در کلاس

۱- هر یکی را می توان به صورت یک قسمت از ۱۰ قسمت نیز نشان داد.



ده تایی



یکی

عدد ۱۳ را می توان به صورت $\frac{\quad}{10}$ ده تایی و $\frac{\quad}{10}$ قسمت از ۱۰ قسمت بیان کرد.

عدد ۲۷ را می توان به صورت $\frac{\quad}{10}$ ده تایی و $\frac{\quad}{10}$ قسمت از ۱۰ قسمت بیان کرد.

عدد ۴۵ را می توان به صورت $\frac{\quad}{10}$ ده تایی و $\frac{\quad}{10}$ قسمت از ۱۰ قسمت بیان کرد.

عدد ۹ را می توان به صورت $\frac{\quad}{10}$ ده تایی و $\frac{\quad}{10}$ قسمت از ۱۰ قسمت بیان کرد.

۲- در شکل های زیر کدام شکل به قسمت های مساوی تقسیم نشده است؟

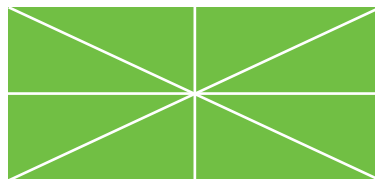
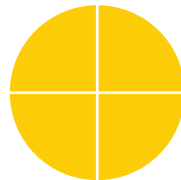

الگویابی کن

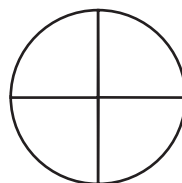
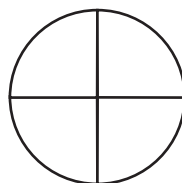
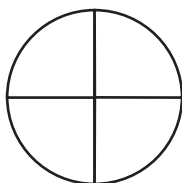
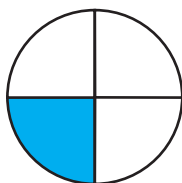
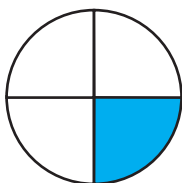
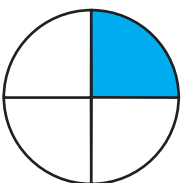



۱- شکل‌های زیر را با خط کش اندازه بگیرید و اندازه‌ی هر کدام را با کامل کردن جمله‌ها بیان کنید.



اندازه‌ی خط _____ سانتی‌متر و _____ قسمت از ۱۰ قسمت کوچک است.



اندازه‌ی طول سنجاق _____ سانتی‌متر و _____ قسمت از ۱۰ قسمت کوچک است.



اندازه‌ی طول خودکار _____ سانتی‌متر و _____ قسمت از ۱۰ قسمت کوچک است.

۲- کدام شکل‌ها به قسمت‌های مساوی تقسیم شده‌اند؟ زیر آن‌ها تعداد قسمت‌های مساوی را بنویسید.



_____ قسمت مساوی



_____ قسمت مساوی



_____ قسمت مساوی

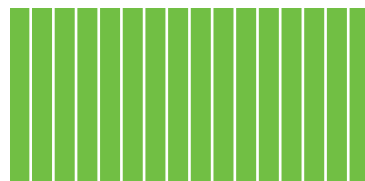

_____ قسمت مساوی

۳- به تصویر صفحه‌ی اول این فصل نگاه کنید.

پرچم جمهوری اسلامی ایران به چند قسمت مساوی تقسیم شده است؟ _____

چند قسمت آن به رنگ سبز است؟ _____

چند قسمت آن به رنگ قرمز است؟ _____

۴- مانند نمونه جمله‌ها را با نوشتن عدد مناسب کامل کنید و نشان دهید چه بخشی از شکل رنگ شده است.



_____ قسمت از _____ قسمت



۶ قسمت از ۱۰ قسمت



_____ قسمت از _____ قسمت

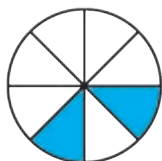

_____ قسمت از _____ قسمت



_____ قسمت از _____ قسمت

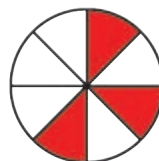

_____ قسمت از _____ قسمت

آشنایی با کسر



۱- یک کاغذ مربع شکل بردارید.
آن را از وسط تا کنید. کاغذ چند قسمت شد؟
یک قسمت را رنگ کنید.
کاغذ را دوباره از وسط تا کنید. یک بار دیگر هم
آن را از وسط تا کنید.



فعالیت

حالا کاغذ به چند قسمت مساوی تقسیم شده است؟
چند قسمت آن رنگ شده است؟

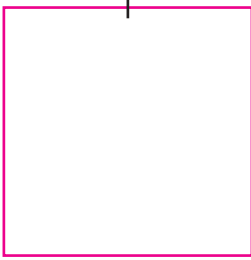

۲- وسط ۳ ضلع دیگر مربع را بدون استفاده از خط کش پیدا کنید.

حالا با خط کش وسط ضلع های رو به رو را به یکدیگر وصل کنید.

شکل مربع به چند قسمت مساوی تقسیم شده است؟

گوشه های مربع را به هم وصل کنید. حالا شکل به چند قسمت مساوی تقسیم شده است؟

۳ قسمت از مربع را رنگ کنید و جمله ی زیر را کامل کنید.

_____ قسمت از _____ قسمت های مساوی رنگ شده است.

در ریاضی، ۳ قسمت از ۸ قسمت مساوی را یک کسر می گویند.
به همین ترتیب ۲ قسمت از ۷ قسمت مساوی نیز یک کسر است.
آیا ۱ قسمت از ۹ قسمت مساوی هم یک کسر است؟

خلاق باش

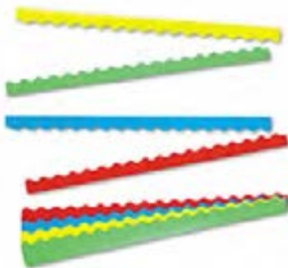

یک نوار کاغذی باریک را با تا کردن به دو نیم تقسیم کنید.
سپس هر کدام را دوباره به دو نیم تقسیم کنید. نوار کاغذی حالا به چندتکه تقسیم
شده است؟

دوباره هر قسمت را به دو نیمه تقسیم کنید. نوار کاغذی به چند قسمت تقسیم شده
است؟

۳ تا از قسمت های کوچک را رنگ کنید. چند تا رنگ نشده، باقی مانده است؟



کار در کلاس

۱- جاهای خالی را کامل کنید.



۱ قسمت از ۲ قسمت مساوی رنگ شده است



قسمت از قسمت مساوی رنگ شده است



قسمت از قسمت مساوی رنگ شده است

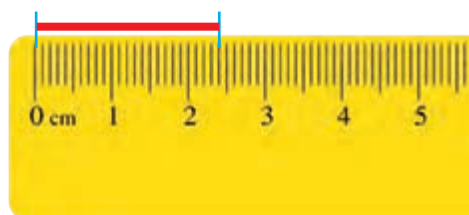

۲- جمله‌ها را کامل کنید.

اندازه‌ی خط سانتی‌متر و قسمت از ۱۰ قسمت مساوی است.

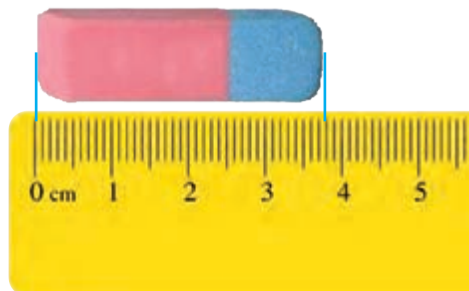

اندازه‌ی طول پاک‌کن سانتی‌متر و قسمت از قسمت مساوی است.

۳- در این محور هر واحد محور به ۲ قسمت مساوی تقسیم شده است.

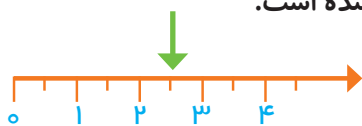

نقطه‌ی مشخص شده واحد و قسمت از ۲ قسمت مساوی را نشان می‌دهد.

۴- در این محور هر واحد به ۴ قسمت مساوی تقسیم شده است.

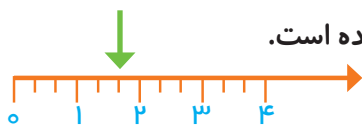

نقطه‌ی مشخص شده واحد و قسمت از قسمت مساوی را نشان می‌دهد.

۱- برای شکل‌هایی که قسمت‌های مساوی دارند، جملات را مانند نمونه کامل کنید.



۱ قسمت از ۴ قسمت مساوی
رنگ شده است

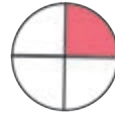

قسمت از _____ قسمت مساوی
رنگ شده است



قسمت از _____ قسمت مساوی
رنگ شده است

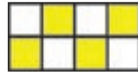

قسمت از _____ قسمت مساوی
رنگ شده است



قسمت از _____ قسمت مساوی
رنگ شده است

۲- با توجه به پرچم جمهوری اسلامی ایران جمله‌ها را کامل کنید.



قسمت از _____ قسمت مساوی پرچم سبز است.

قسمت از _____ قسمت مساوی پرچم قرمز است.

۳- عدد ۲۷ در شکل زیر نشان داده شده است.



۲۷ یعنی ۲ ده‌تایی و ۷ قسمت از ۱۰ قسمت مساوی. به همین ترتیب جاهای خالی را برای
عددهای دیگر کامل کنید.

۴۹ یعنی _____ ده‌تایی و _____ قسمت از ۱۰ قسمت مساوی.

۷۴ یعنی _____ ده‌تایی و _____ قسمت از ۱۰ قسمت مساوی.

۴- در مورد هر شکل جملات را کامل کنید.

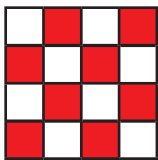

قسمت از _____ قسمت مساوی رنگ شده است

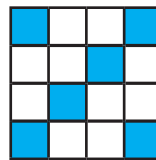

قسمت از _____ قسمت مساوی رنگ شده است

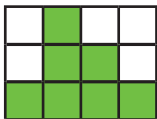

قسمت از _____ قسمت مساوی رنگ شده است



قسمت از _____ قسمت مساوی رنگ شده است

۱- قدّ رضا ۱۴۷ سانتی‌متر است. حمید ۱۱ سانتی‌متر از او کوتاه‌تر است. قدّ حمید چند سانتی‌متر است؟

برای فهمیدن راه حلّ مسئله بهتر است عددهای دلخواه خود را در نظر بگیرید. برای مثال به جای ۱۴۷ عدد ۱۵۰ یا هر عدد دیگر و به جای ۱۱ عدد ۱۰ یا عددی دیگر را در نظر بگیرید. یک بار دیگر مسئله را با این عددها بخوانید. برای پیدا کردن اندازه‌ی قدّ حمید باید عمل جمع را انجام دهید یا تفریق؟

۲- قدّ مهران ۱۵۳ سانتی‌متر است. خواهرش ۱۳ سانتی‌متر از او بلندتر است. قدّ این دو نفر روی هم چند سانتی‌متر است؟



خلاق باش

دو نوار کاغذی هم‌اندازه درست کنید. یکی را به ۴ قسمت مساوی و دیگری را به ۸ قسمت مساوی تقسیم کنید. با رنگ کردن، ۳ قسمت از ۴ قسمت مساوی و ۷ قسمت از ۸ قسمت مساوی را نشان دهید. در کدام شکل مقدار رنگ شده بیشتر است؟



گاهی برای رسیدن به راه‌حلّ مسئله می‌توان عددهای مسئله را کوچک‌تر یا به صورت تقریبی (شکل ساده‌تر عدد) در نظر گرفت.

۱- آیا تعداد گوشه‌های یک ۱۰۰ ضلعی بیشتر از تعداد گوشه‌های یک ۹۹ ضلعی است؟ به جای پاسخ دادن به این سؤال می‌توانید سه ضلعی، ۴ ضلعی و ۵ ضلعی را بررسی کنید.



تعداد گوشه: _____



تعداد گوشه: _____

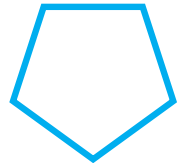

تعداد گوشه: _____

با توجه به شکل‌های بالا آیا می‌توان گفت هر چه تعداد ضلع‌ها بیشتر شود، تعداد گوشه‌ها هم بیشتر می‌شود؟ با توجه به سؤال بالا آیا لازم است یک ۱۰۰ ضلعی یا ۹۹ ضلعی رسم کنید؟

کامل کن



ساعت چند است؟

اگر عقربه‌ی بزرگ ۱۵ دقیقه حرکت کند، مقدار چرخش عقربه‌ی بزرگ چند قسمت از صفحه‌ی ساعت است؟ با رنگ کردن نشان دهید.



ساعت چند است؟

اگر عقربه‌ی بزرگ ۱۵ دقیقه بچرخد، آن را رنگ کنید و بگویید مقدار چرخش آن چند قسمت از صفحه‌ی ساعت است؟

گاهی اوقات برای پاسخ دادن به یک مسئله می‌توان مسئله‌ای ساده‌تر و مرتبط با آن را جواب داد و به کمک آن پاسخ مسئله‌ی اصلی را نیز پیدا کرد.

مفهوم احتمال



۱- یک کیسه بردارید. داخل آن ۵ مهره‌ی قرمز و یک مهره‌ی سفید قرار دهید. الف) اگر بدون نگاه کردن به داخل کیسه، یک مهره در بیاوریم، آیا می‌توان رنگ مهره را قبل از باز کردن دست گفت؟ چرا؟

ب) این مهره ممکن است چه رنگی باشد؟



فعالیت

۲- همین کار را ۵ بار انجام دهید و جدول زیر را کامل کنید. هر بار یک مهره در آورید و رنگ آن را با علامت X مشخص کنید و دوباره مهره را داخل کیسه قرار دهید.

دفعه	اول	دوم	سوم	چهارم	پنجم
مهره‌ی قرمز					
مهره‌ی سفید					

۳- جدول خود را با جدول دوست خود مقایسه کنید. آیا جدول‌ها مثل هم هستند؟

۴- اگر یک بار دیگر آزمایش را انجام دهید، آیا جدولی مثل جدول بالا به دست می‌آید؟

این آزمایش را دوباره تکرار و جدول را کامل کنید.

دفعه	اول	دوم	سوم	چهارم	پنجم
مهره‌ی قرمز					
مهره‌ی سفید					



کار در کلاس

۱- در داخل کیسه ۴ مهره‌ی قرمز و ۲ مهره‌ی سفید و ۱ مهره‌ی آبی قرار دهید. اگر بدون نگاه کردن در داخل کیسه یک مهره در بیاورید، فکر می‌کنید چه رنگی باشد؟

اگر ۱۵ دفعه این آزمایش را انجام دهیم و جدول را کامل کنیم، فکر می‌کنید کدام رنگ بیشتر علامت می‌خورد؟ چرا؟

آزمایش را ۱۵ بار انجام دهید و جدول زیر را کامل کنید. آیا پاسخ‌های شما درست بود؟

دفعه	اول	دوم	سوم	چهارم	پنجم	ششم	هفتم	هشتم	نهم	دهم	یازدهم	دوازدهم	سیزدهم	چهاردهم	پانزدهم
مهره‌ی قرمز															
مهره‌ی سفید															
مهره‌ی آبی															

۲- در داخل کیسه ۵ مهره‌ی قرمز و ۵ مهره‌ی آبی انداخته‌ایم. اگر از داخل کیسه بدون نگاه کردن یک مهره بیرون بیاوریم، شانس کدام رنگ بیشتر است؟ چرا؟

خلاق باش

کدام یک از پرچم‌های زیر به قسمت‌های مساوی تقسیم شده است؟



پاکستان



عراق



مالزی



سوریه

۱- داخل هر جعبه تعدادی مهره به رنگ‌های مختلف است. اگر بدون نگاه کردن به داخل جعبه‌ها یک مهره در بیاوریم، شانس کدام رنگ بیشتر است؟ با X مشخص کنید.

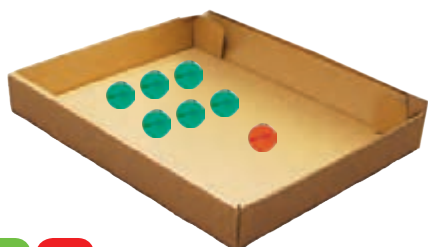

۲- در یک کیسه ۱۰ مهره است. ۶ تا از آن‌ها قرمز و ۴ تای دیگر سفید است. جملات زیر را در مورد آن‌ها کامل کنید.

_____ مهره از _____ مهره، سفید است.

_____ مهره از _____ مهره، قرمز است.

اگر یک مهره از کیسه در آوریم، شانس این که قرمز باشد بیشتر است یا سفید؟
چرا؟

احتمال و کسر



۱- یک صفحه‌ی چرخنده مثل شکل زیر رنگ شده است. وقتی صفحه را می‌چرخانیم، پس از مدتی می‌ایستد. عقربه‌ی آن روی یک رنگ قرار می‌گیرد.



فعالیت

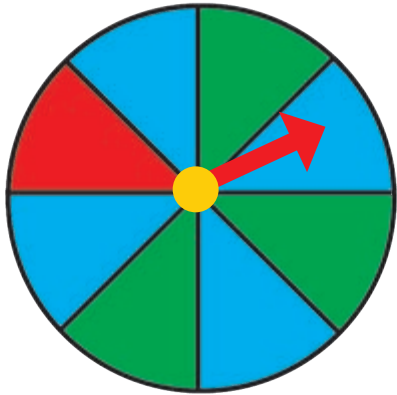

چند قسمت از کل صفحه به رنگ آبی است؟

چند قسمت از کل صفحه به رنگ سبز است؟

اگر عقربه را بچرخانیم، بعد از این که از چرخش ایستاد، عقربه به احتمال بیشتر روی کدام رنگ می‌ایستد؟
با احتمال کمتر روی کدام رنگ می‌ایستد؟

۲- یک صفحه‌ی چرخنده مثل شکل بالا با مقوّا و سوزن درست کنید. آن را ۱۰ مرتبه بچرخانید و جدول زیر را کامل کنید.

دفعه	اول	دوم	سوم	چهارم	پنجم	ششم	هفتم	هشتم	نهم	دهم
آبی										
سبز										
قرمز										



کار در کلاس

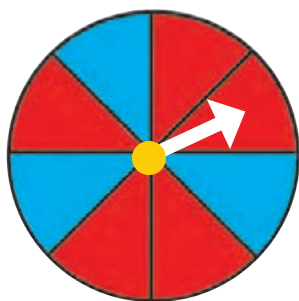

۱- یک صفحه‌ی چرخنده به صورت شکل روبه‌رو رنگ شده است.

چند قسمت از کلّ شکل آبی است؟

چند قسمت از کلّ شکل قرمز است؟

احتمال این که پس از چرخش صفحه و ایستادن آن، عقربه روی قسمت آبی باشد بیشتر است یا قرمز؟

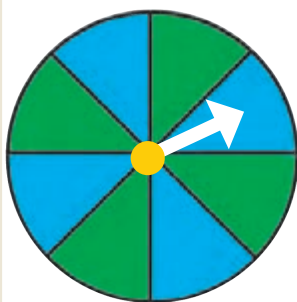

الف) صفحه‌ی چرخنده به صورت شکل زیر است. جمله‌ها را کامل کنید.

_____ قسمت از _____ قسمت شکل آبی است.

_____ قسمت از _____ قسمت شکل سبز است.

احتمال ایستادن عقربه روی کدام رنگ بیشتر است؟ چرا؟

ب) صفحه‌ی چرخنده به صورت شکل زیر رنگ شده است. جمله‌ها را کامل کنید.

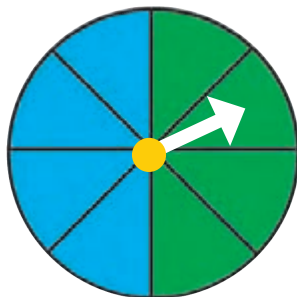

_____ قسمت از _____ قسمت شکل آبی است.

_____ قسمت از _____ قسمت شکل سبز است.

احتمال ایستادن عقربه روی کدام رنگ بیشتر است؟ چرا؟

کامل کن

مانند نمونه کامل کنید.



۲ دسته ۵ تایی



_____ دسته _____ تایی



_____ دسته _____ تایی



_____ دسته _____ تایی

۱- یک هدف تیراندازی مثل شکل‌های زیر درست شده است.

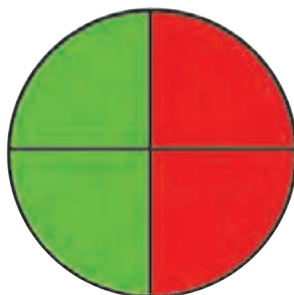
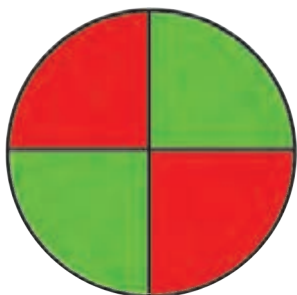

الف) چند قسمت از هدف سبز است؟ _____

چند قسمت از هدف قرمز است؟ _____

ب) در هر هدف، احتمال خوردن تیر به کدام رنگ بیشتر است؟ چرا؟

۲- در داخل هر کیسه، یک مهره‌ی سیاه وجود دارد و بقیه‌ی مهره‌ها سفید است. اگر بدون نگاه کردن به داخل کیسه‌ها یک مهره از داخل آن‌ها بیرون بیاوریم، در کدام یک شانس بیرون آمدن مهره‌ی سیاه بیشتر است؟ چرا؟



کامل کن

با توجه به شکل کامل کنید.



دسته _____ تایی _____



دسته _____ تایی _____



دسته _____ تایی _____

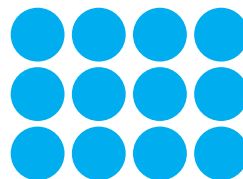

دسته _____ تایی _____

مرور فصل

فرهنگ نوشتن

چگونه می‌توانیم یک کاغذ را با تا کردن به ۴ قسمت مساوی تقسیم کنیم؟ مراحل کار را بنویسید.

حالا نوشته‌ی خود را برای یک نفر بخوانید. او فقط تمام کارهایی را که شما نوشته‌اید، انجام دهد. آیا کاغذ به ۴ قسمت مساوی تقسیم شد؟



تمرین

۱- با خط کش اندازه‌گیری و جملات را کامل کنید.



اندازه‌ی طول خودکار: _____ سانتی‌متر و _____ قسمت از ۱۰ قسمت مساوی است.



اندازه‌ی خط: _____ سانتی‌متر و _____ قسمت از ۱۰ قسمت مساوی است.

۲- برای هر شکل جملات را کامل کنید.



_____ قسمت از _____ قسمت مساوی
دایره رنگ شده است.



_____ قسمت از _____ قسمت مساوی
دایره رنگ شده است

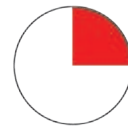

_____ قسمت از _____ قسمت مساوی
دایره رنگ شده است

۳- به اندازه‌ای که در هر جمله نوشته شده، از شکل‌ها رنگ کنید.

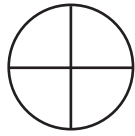

۱ قسمت از ۴ قسمت مساوی



۵ قسمت از ۱۱ قسمت مساوی

۴- در هر جعبه ۶ گوی مثل هم به رنگ‌های مختلف وجود دارد. اگر بدون نگاه کردن به آن یک گوی برداریم، شانس کدام رنگ بیشتر است؟ با **X** مشخص کنید.

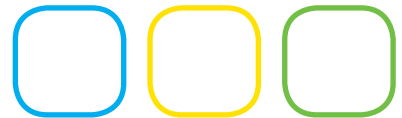

۵- در هر هدف، احتمال خوردن تیر به کدام رنگ بیشتر است؟ چرا؟

هدف اول

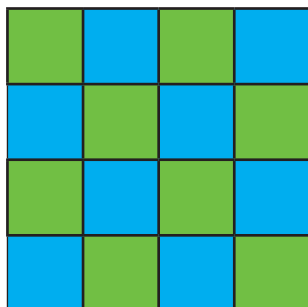

هدف دوم

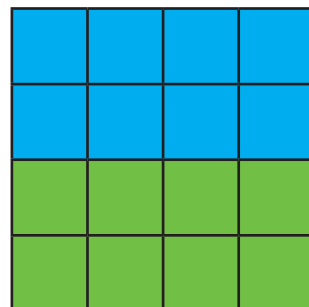



قطعاتی را که در زیر هر شکل کشیده شده است، در آن شکل پیدا و با استفاده از رنگ‌های مختلف مشخص کنید.
قطعه‌ها را نمی‌توانید بچرخانید. فقط به بالا و پایین یا به چپ و راست حرکت دهید.

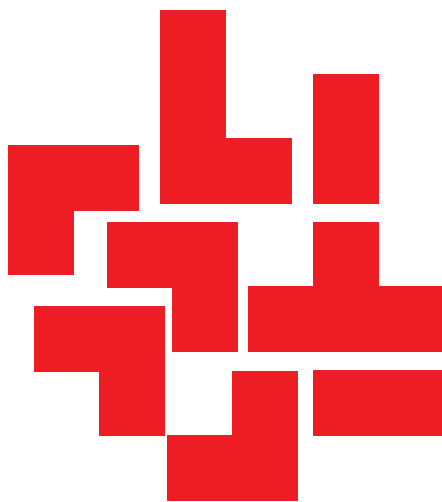
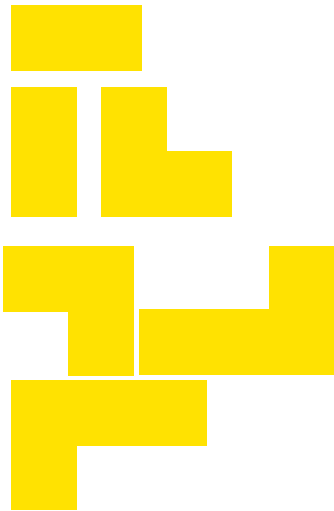
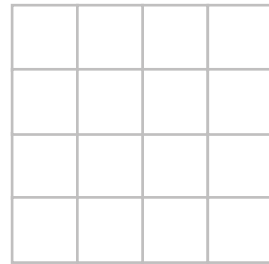
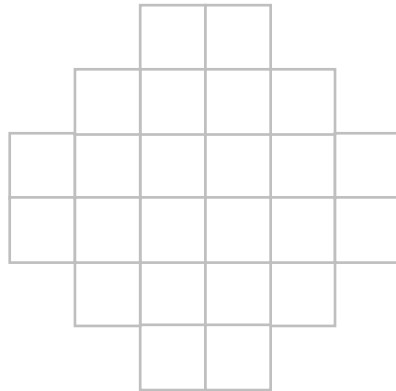
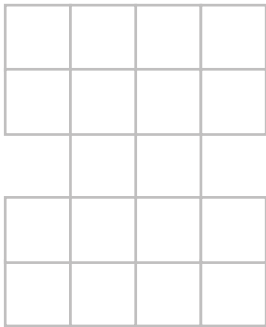

فرهنگ خواندن

فرهاد برای حلّ مسائل ریاضی احتیاج به کمک و راهنمایی داشت. او نمی‌خواست در زنگ‌های تفریح مزاحم استراحت معلّم خود شود. برای همین تصمیم گرفت از یکی از هم‌کلاسی‌هایش بخواهد تا او را در درس ریاضی کمک کند. او حمید را برای این کار انتخاب کرد. چون حمید پسر با ادب و خوشرویی بود و درس ریاضی را خوب توضیح می‌داد. فرهاد و حمید قرار گذاشتند در زنگ تفریح درس ریاضی را با هم مرور کنند. فرهاد از این که به کمک حمید ریاضی خود را بهتر کرده بود، بسیار خوش حال بود. او قدردان زحمات حمید بود.

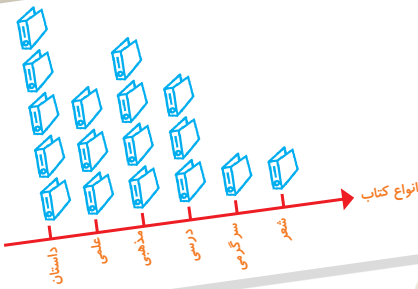

آمار و نمودار

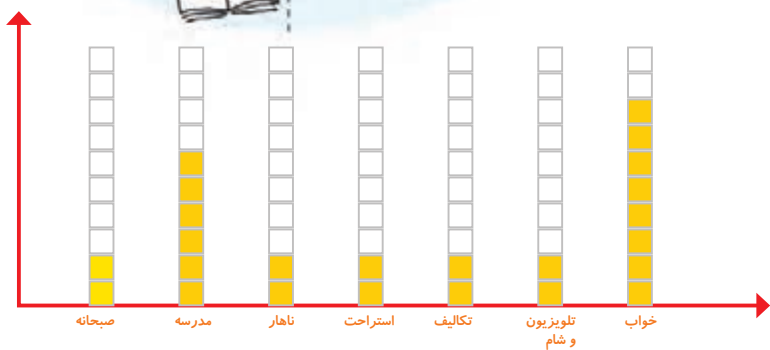

آیا می‌دانید؟ به کمک آمار و اطلاعات مربوط به آب و هوا که از سال‌های مختلف جمع‌آوری شده است، کارشناسان می‌توانند وضعیت هوا را پیش‌بینی کنند.

سرشماری ✓

۱- هر کدام از دانش آموزان کلاس شما در یکی از فصل های بهار، تابستان، پاییز و زمستان به دنیا آمده است. آموزگار از هر دانش آموز سؤال می کند که در چه فصلی به دنیا آمده است، شما با رسم چوب خط و نوشتن تعداد، جدول را کامل کنید.



تعداد	چوب خط	فصل
		بهار
		تابستان
		پاییز
		زمستان
		مجموع



در چه فصلی از سال تعداد بیشتری از دانش آموزان به دنیا آمده اند؟
در چه فصلی از سال تعداد کمتری از دانش آموزان به دنیا آمده اند؟

۲- یک چرخنده مثل شکل روبه رو درست کنید.

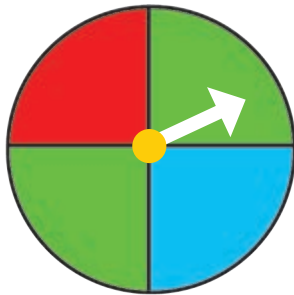

آن را بچرخانید. پس از ایستادن، عقربه روی کدام رنگ قرار دارد؟ در محل مربوط به آن رنگ یک چوب خط بکشید.
این آزمایش را ۱۰ مرتبه انجام دهید و جدول را کامل کنید.

تعداد	چوب خط	رنگ
		سبز
		قرمز
		آبی
		مجموع





کار در کلاس

۱- ستاره در هر روز برای هر کار خوبی که می‌کرد، یک چوب خط جلوی آن روز رسم می‌کرد. کارهای خوب ستاره در یک هفته به صورت جدول زیر درآمده است. جدول را کامل کنید.



روز	چوب خط	تعداد
شنبه	### ///	
یکشنبه	### ###	
دوشنبه	### //	
سه شنبه	###	
چهارشنبه	////	
پنج شنبه	### ### /	
جمعه	### ### /	
مجموع		

۲- رضا مقدار زمان انجام تکالیف و مطالعه‌ی خود را در یک هفته نوشته است. مقدار انجام تکالیف بیشتر از نیم ساعت را یک ساعت کامل در نظر می‌گرفت و اگر زمان کمتر از نیم ساعت می‌شد، آن مقدار را حذف می‌کرد. جدول او به صورت زیر درآمده است.

روز	شنبه	یکشنبه	دوشنبه	سه شنبه	چهارشنبه	پنج شنبه	جمعه
ساعت	۳	۲	۲	۱	۳	۳	۴



در کدام روز بیشترین مقدار کار را انجام داده است؟ _____

در کدام روز کمترین مقدار کار را انجام داده است؟ _____

در این هفته چند ساعت کار کرده است؟ _____



۱- برای انتخاب نماینده‌ی دانش‌آموزان کلاس از بین ۳ دانش‌آموز به نام‌های زهرا، فاطمه و مریم یک نفر باید انتخاب می‌شد. رأی‌های دانش‌آموزان در زیر نوشته شده است. با رسم چوب خط تعداد رأی هرکس را پیدا کنید. (بهتر است یک نفر نام‌ها را بخواند و نفر دیگر چوب خط رسم کند.)

مریم- فاطمه- فاطمه- فاطمه - زهرا- فاطمه - مریم- زهرا - زهرا- فاطمه- مریم- مریم- فاطمه- زهرا- مریم- فاطمه- فاطمه- فاطمه- زهرا

نام	چوب خط	تعداد رأی
زهرا		
فاطمه		
مریم		



چه کسی بیشترین رأی را آورده است؟
چند نفر در این کلاس رأی داده‌اند؟

۲- کتاب‌های یک کتاب‌خانه در شکل زیر نشان داده شده است. رنگ زرد نشان‌دهنده‌ی کتاب‌های داستانی، رنگ سبز کتاب‌های مذهبی و رنگ آبی کتاب‌های علمی است. تعداد کتاب‌های هر موضوع را سرشماری کنید.

نوع کتاب	چوب خط	تعداد
داستانی		
مذهبی		
علمی		

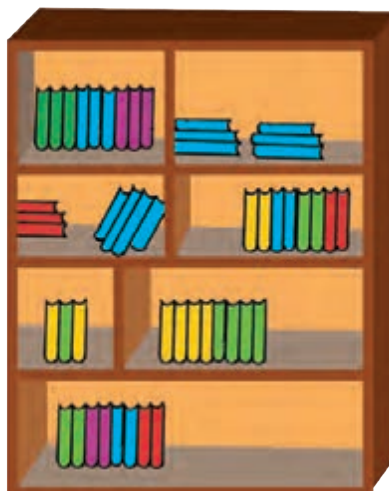

- تعداد کتاب‌های چه موضوعی بیشتر از بقیه است؟
- کدام موضوع کتاب‌های کمتری دارد؟
- تعداد کتاب‌های داستانی و مذهبی روی هم چند تا است؟

نمودار ستونی



۱- در داخل کیسه ۵ تا مهره‌ی سبز و ۴ تا مهره‌ی قرمز و ۳ تا مهره‌ی آبی قرار دهید. هر بار بدون نگاه کردن به داخل آن، یکی را در بیاورید و یک مربع از نمودار زیر را رنگ کنید؛ مهره را دوباره در داخل کیسه قرار دهید. این آزمایش را ۱۰ بار تکرار کنید و نمودار را کامل کنید.



فعالیت

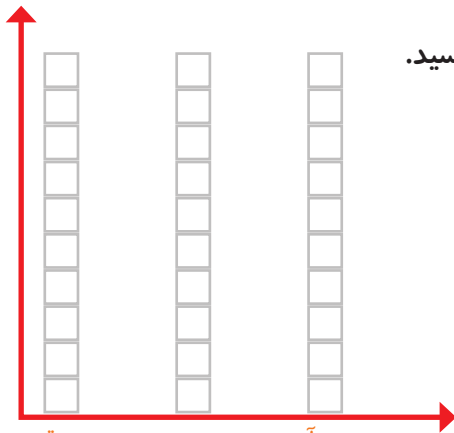

تعداد مربع‌های رنگ شده را بالای ستون آن رنگ بنویسید.

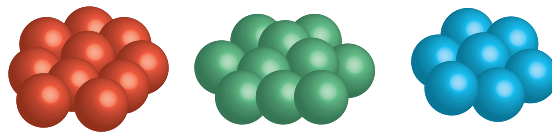

مهره‌ی آبی مهره‌ی سبز مهره‌ی قرمز

۲- نمودار ستونی ساعات درس خواندن (مدرسه، انجام تکالیف و مطالعه) خود را با رنگ کردن یک مربع برای هر ساعت کامل کنید.

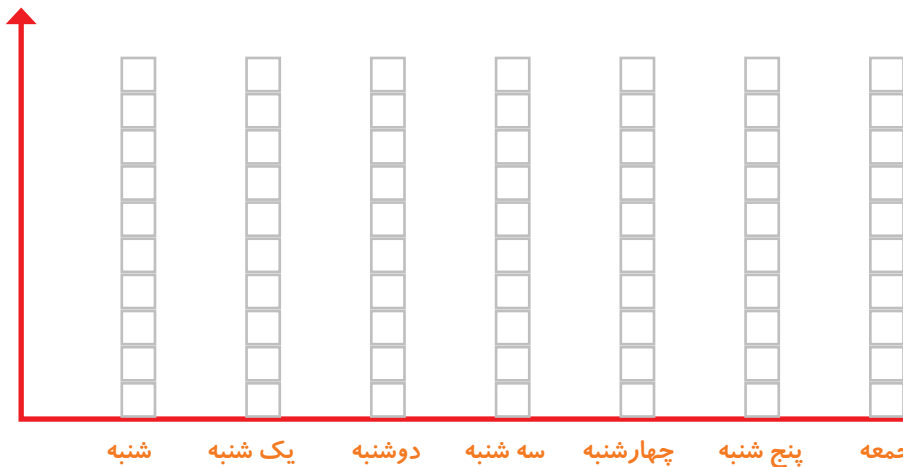

با رسم کردن نمودارهای ستونی نمایش بهتری از اطلاعات خواهیم داشت و مقایسه کردن ساده‌تر می‌شود. شما به راحتی می‌توانید بیشترین و کمترین مقدارها را پیدا کنید.

الگویابی کن

الگوها را ادامه دهید.

عددهای فرد: ۱, ۳, ۵, ۷, _____, _____, _____, _____, _____, _____, _____

عددهای زوج: ۲, ۴, ۶, ۸, _____, _____, _____, _____, _____, _____, _____



کار در کلاس

۱- به کمک آموزگار قد دانش آموزان کلاس را اندازه بگیرید. با توجه به عددهای نوشته شده برای هر نفر در ستون مربوطه یک مربع رنگ کنید. برای مثال اگر قد دانش آموزی ۱۲۳ سانتی متر بود، شما باید در ستون ۱۲۰-۱۲۴ یک مربع برای او رنگ کنید.

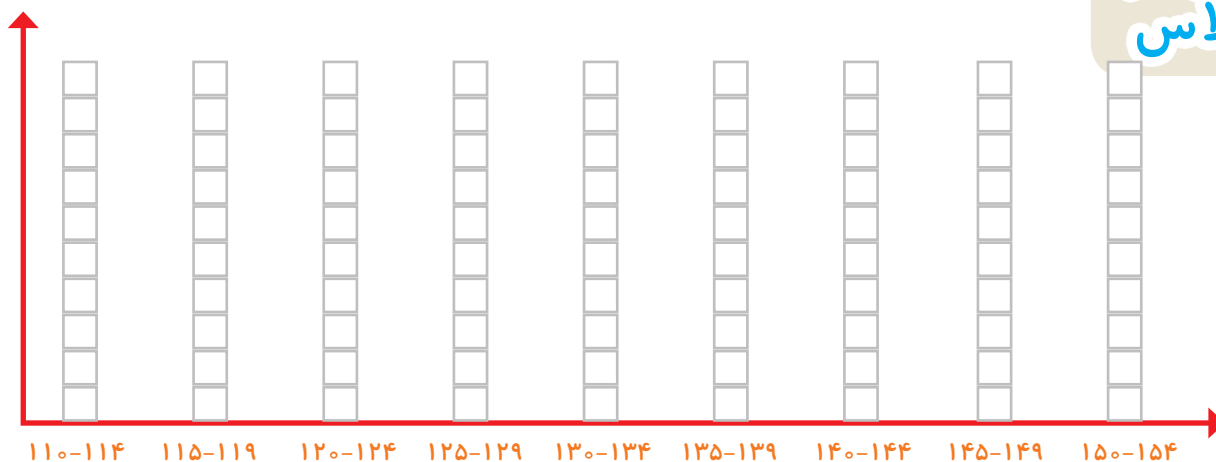

بیشتر دانش آموزان در چه قسمتی قرار گرفته اند؟

۲- همین کار را برای وزن هم انجام دهید. آموزگار وزن هر کس را اعلام کرد، شما در ستون مربوطه یک مربع را رنگ کنید.

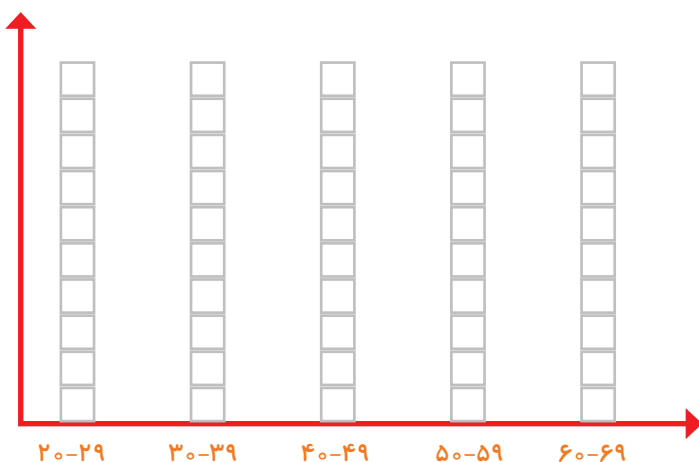

۱- امیر وضعیت هوای روزهای مختلف ۴ هفته را یادداشت کرده است: ۴ روز آفتابی، ۶ روز ابری، ۸ روز بارانی و بقیه‌ی روزها نیمه‌ابری. چند روز هوا نیمه ابری بوده است؟ نمودار وضعیت آب و هوا و جدول مربوط به آن را کامل کنید.

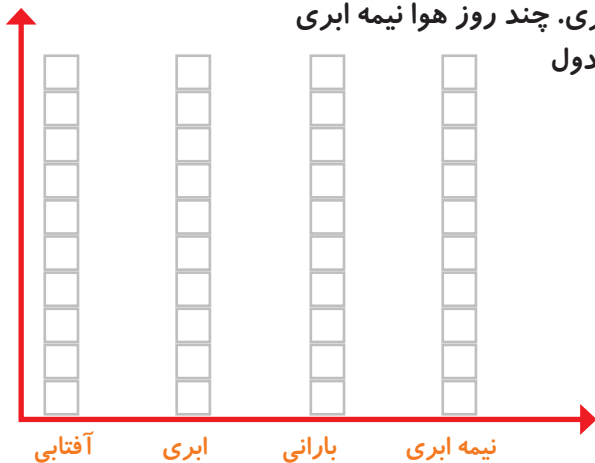

وضعیت هوا	تعداد روز
آفتابی	
ابری	
بارانی	
نیمه ابری	



تمرین

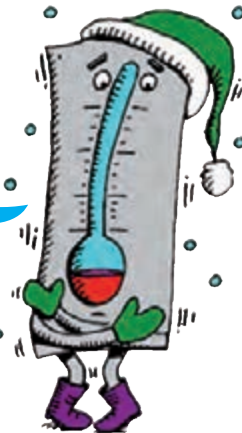

۲- ریحانه در یک سال تحصیلی ۶ کتاب کمک درسی، ۱ کتاب داستان، ۸ کتاب دفاع مقدّس، ۶ کتاب علمی از کتابخانه‌ی مدرسه امانت گرفت و خواند. نمودار کتاب‌های خوانده شده را کامل کنید. به نظر شما ریحانه به چه نوع کتابی بیشتر علاقه دارد؟ چرا؟

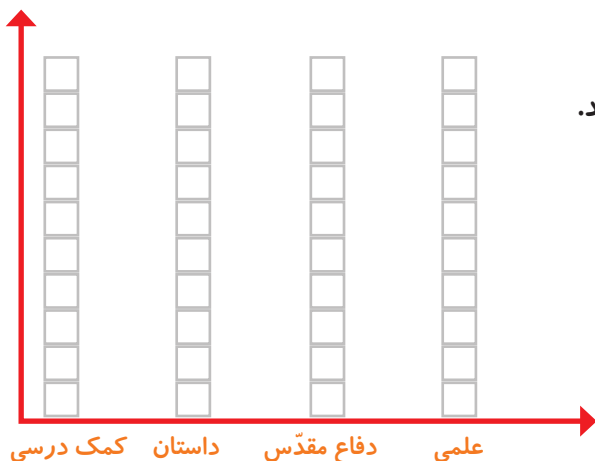

کامل کن

تعداد هر قسمت را با کامل کردن جمله‌ها مشخص کنید.



۴ تا ۳ تایی می‌شود _____



_____ تا _____ تایی می‌شود _____



_____ تا _____ تایی می‌شود _____



_____ تا _____ تایی می‌شود _____

۱- عددی را پیدا کنید که اگر با ۲۷ جمع کنیم، جواب ۵۳ می شود.

برای حل این مسئله می توانیم جمع زیر را بنویسیم و به جای آن عدد، یک مربع در نظر بگیریم.

$$\square + 27 = 53$$

حالا می توانید با راهبرد حدس و آزمایش، عدد را پیدا کنید.

۲- یک نفر ۲ دفتر و یک پاک کن خرید و ۹۵۰ تومان پول داد. قیمت دفتر ۴۰۰ تومان بود. قیمت پاک کن را پیدا کنید.

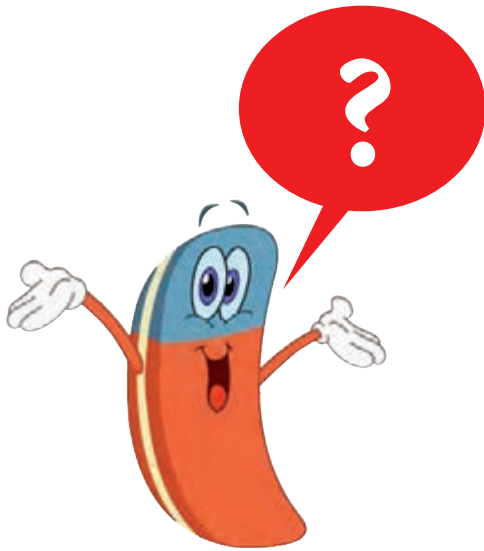

کامل کن

جملات را کامل کنید. برای هر شکل ۲ جمله بنویسید.

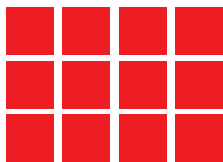

_____ تا _____ تایی می شود

_____ تا _____ تایی می شود

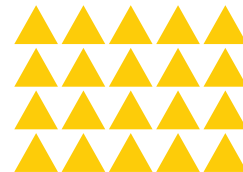

_____ تا _____ تایی می شود

_____ تا _____ تایی می شود

برای بهتر فهمیدن مسئله ها می توان یک تساوی نوشت و به جای عددهایی که نمی شناسیم، از یک جای خالی استفاده کنیم. به این ترتیب موضوع و راه حل مسئله برای ما آشکار می شود.



در داخل یک دریاچه‌ی مصنوعی، چند محل تفریح وجود دارد. بین تمام این محل‌های تفریح و کناره‌ی دریاچه پل زده شده است. اگر فردی بخواهد از یک طرف دریاچه به طرف دیگر برود، بدون این‌که از یک مسیر دوبار عبور کند، از چند راه مختلف می‌تواند عبور کند؟

برای حل مسئله می‌توانید به جای محل‌های تفریح، از نقطه و به جای پل‌ها از خط استفاده کنید.

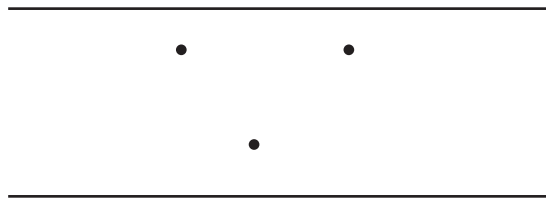

کامل کن

جاهای خالی را کامل کنید.

۱	→	+۴	⇒	=	<input type="text"/>
۲	→		⇒	=	<input type="text"/>
۳	→		⇒	=	<input type="text"/>
۴	→		⇒	=	<input type="text"/>

۷	<input type="text"/>
۹	<input type="text"/>
۵	<input type="text"/>
۸	<input type="text"/>

در بعضی از مسئله‌ها می‌توان موضوع سؤال را به یک شکل تبدیل کرد؛ تا هم بهتر بفهمیم و هم پاسخ مسئله را پیدا کنیم.

نمودار تصویری



فعالیت

۱- عدد ۲۳ به ۲۰ نزدیک تر است یا ۳۰؟

عدد ۴۷ به ۴۰ نزدیک تر است یا ۵۰؟

عددهای زیر را به نزدیک ترین ده تایی به صورت تقریبی بنویسید.

۳۶ → ۴۰ ۵۲ → ۲۱ → ۱۹ →

۲- در یک دبستان تعداد دانش آموزان کلاس های اول تا ششم به صورت زیر است:

ششم	پنجم	چهارم	سوم	دوم	اول	کلاس
۳۱	۲۸	۳۹	۴۴	۴۸	۶۱	تعداد دانش آموزان
						تعداد تقریبی

ابتدا تعداد تقریبی دانش آموزان در کلاس را مانند سؤال اول بنویسید و جدول را کامل کنید.

اگر هر ۱۰ دانش آموز را با 😊 نشان دهیم، نمودار زیر را مانند نمونه کامل کنید.





کار در کلاس

۱- از آموزگار تعداد دانش‌آموزان کلاس‌های مدرسه‌ی خودتان را بپرسید و جدول را کامل کنید.
سپس تعداد تقریبی هر کلاس را پیدا کنید.

ششم	پنجم	چهارم	سوم	دوم	اول	کلاس
						تعداد دانش‌آموزان
						تعداد تقریبی

با در نظر گرفتن یک برای هر ۱۰ دانش‌آموز، نمودار را کامل کنید.



۲- تعداد خانه‌ها در چند خیابان در جدول زیر مشخص شده است. اگر هر ۱۰ خانه را با نشان دهیم، جدول را کامل کنید.

نام خیابان	تعداد خانه‌ها	نمودار تصویری
انقلاب	۴۰	
آزادی	۶۰	
استقلال		
امام رضا		



۱- تعداد درخت‌های سرو در چند خیابان شهر سروستان شمرده شده است. این عددها به صورت تقریبی نوشته شده‌اند. اگر هر ۱۰ درخت را با  نشان دهیم، جدول را کامل کنید.

نام خیابان	تعداد درخت‌ها	نمودار تصویری
سعدي	۵۰	
حافظ	۴۰	
مولوي	۶۵	

۲- تعداد کتاب‌های کتابخانه‌ی دبستان شهید فهمیده در موضوعات مختلف با عدد تقریبی در جدول زیر مشخص شده است. اگر هر ۱۰۰ کتاب را با  نشان دهیم، با توجه به نمودار جدول را کامل کنید.

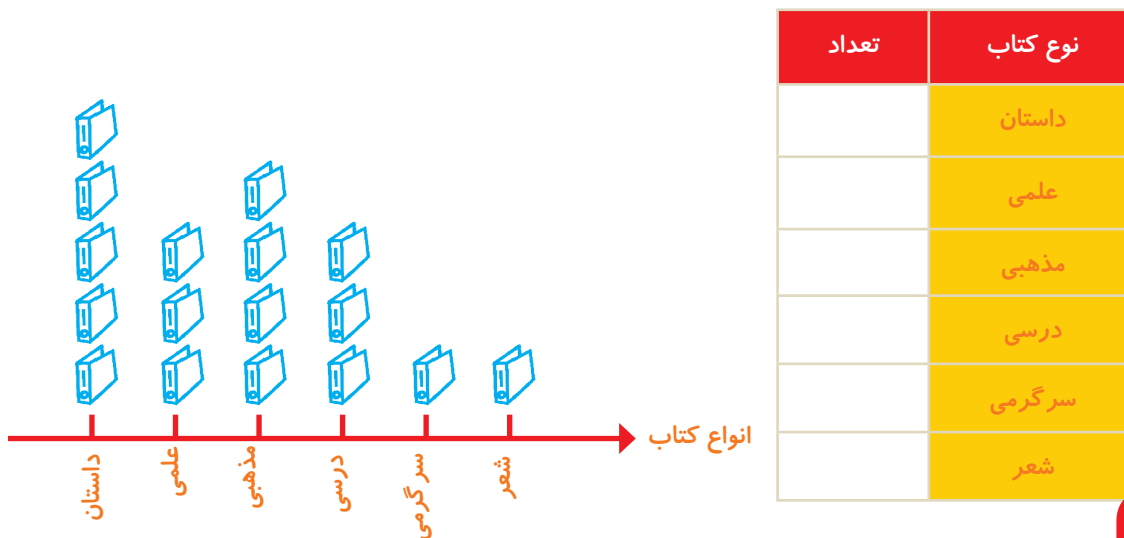

کامل کن

جاهای خالی را کامل کنید.

۱۴	+۳		-۵	
۱۹				
		۲۹		
				۱۵



کار در کلاس

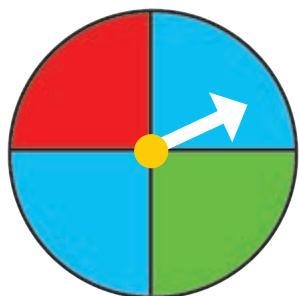

۱- صفحه‌ی یک چرخنده به صورت روبه‌رو درست شده است. آن را ۱۲ بار بچرخانید. هر بار پس از ایستادن صفحه، عقربه روی چه رنگی بوده است؟ یک قسمت از شکل زیر را با همان رنگ کامل کنید و در نمودار زیر هم یک خانه برای هر آزمایش رنگ کنید.

--	--	--	--	--	--	--	--	--	--	--	--

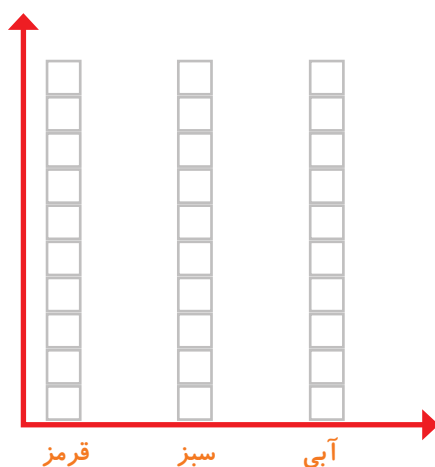

چه زمانی از شکل و چه موقع از نمودار ستونی استفاده می‌کنید؟

الگویابی کن

الگوهای عدد را ادامه دهید.

۱۲۴, ۱۲۶, ۱۲۸, _____, _____, _____, _____, _____, _____

۱۲۱, ۱۲۳, ۱۲۵, _____, _____, _____, _____, _____, _____

تمام عددهای الگوی اول زوج هستند. عددهای زوج چه ویژگی‌هایی دارند؟

تمام عددهای الگوی دوم فرد هستند. عددهای فرد چه ویژگی‌هایی دارند؟

۱- در برنامه‌ی هفتگی یک مدرسه در یک هفته دانش‌آموزان ۵ ساعت ریاضی، ۳ ساعت علوم، ۳ ساعت قرآن و ۲ ساعت ورزش داشتند. شکل را با توجه به جدول رنگ، کامل کنید.



رنگ	درس
	ریاضی
	علوم
	قرآن
	ورزش

ریاضی علوم قرآن ورزش

۲- نمودار کارهای روزانه‌ی فاطمه (دانش‌آموز دبستان) و نمودار کارهای روزانه‌ی علی (دانش‌آموز دبیرستان) به صورت زیر رسم شده است. با توجه به آن به سؤال‌ها جواب دهید.

- کدام یک بیشتر درس می‌خواند؟
- چه شخصی بیشتر در مدرسه است؟
- چه شخصی بیشتر تلویزیون می‌بیند؟
- مجموع مدرسه رفتن و درس خواندن چه کسی بیشتر است؟ دلیل آن را بنویسید.

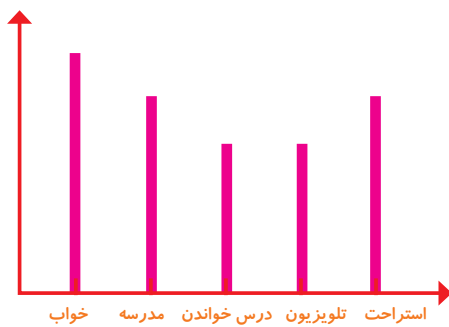

فاطمه

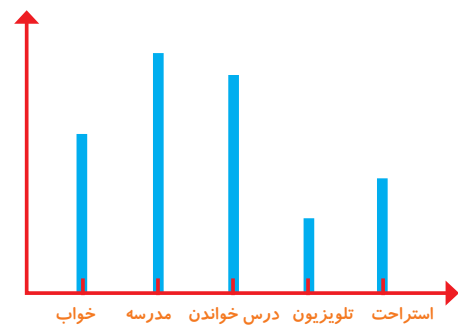

علی

مرور فصل

فرهنگ نوشتن





توضیح دهید که جدول و نمودارها چه کمکی به بهتر فهمیدن مسئله می کنند.



تمرین

۱- محسن از هم کلاسی هایش در مورد رنگی که دوست دارند، سؤال کرد. از آن ها خواست از بین رنگ های قرمز، آبی، سبز و زرد یکی را انتخاب کنند. پاسخ دوستانش به این ترتیب بود:

آبی، آبی، قرمز، آبی، سبز، زرد، قرمز، آبی، آبی، قرمز، قرمز، سبز، سبز، زرد، آبی، زرد، سبز، قرمز، آبی، آبی، قرمز، آبی، آبی، قرمز، سبز، قرمز، قرمز، با رسم چوب خط جدول را کامل و نمودار ستونی آن را رسم کنید. سپس به سؤال ها پاسخ دهید.

رنگ	چوب خط	تعداد
		
		
		
		

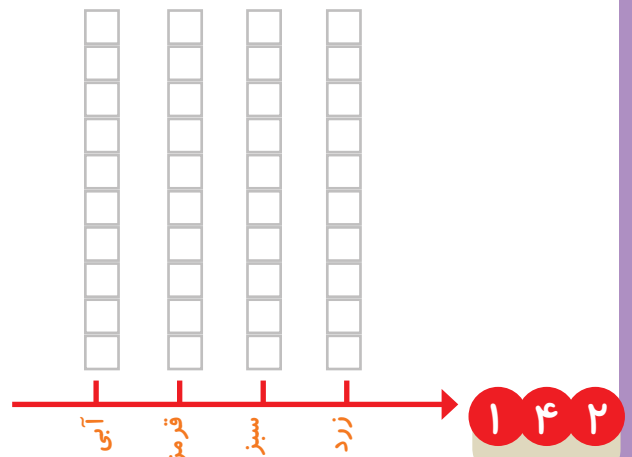

— کدام رنگ را دانش آموزان این کلاس بیشتر از همه دوست دارند؟

— کدام رنگ را دانش آموزان این کلاس کمتر از همه دوست دارند؟

— اگر قرار باشد برای دانش آموزان این کلاس لباس ورزشی تهیه شود، بهتر است چه رنگی انتخاب شود؟ چرا؟

— این کلاس چند دانش آموز دارد؟

۲— در یک روستا ۵ دانش آموز تعداد گوسفندان خود را شمردند و در کلاس اعلام کردند. آموزگار جدول زیر را درست کرد. با کامل کردن آن، نمودار تصویری تعداد گوسفندان را رسم کنید. برای هر ۱۰ گوسفند یک  بکشید.



نام دانش آموز	علی	محسن	حسن	احمد	محمود
تعداد گوسفندان	۳۱	۱۹	۴۷	۱۲	۵۲
تعداد تقریبی					

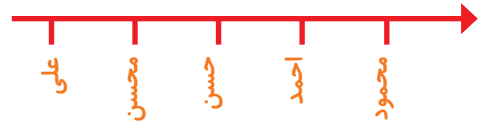

۳— از ساعت ۷ صبح تا ۷ شب چه کارهایی انجام دادید؟ برای هر کار چند ساعت وقت گذاشتید؟ جدول را کامل کنید. برای هر ساعت یک قسمت از شکل را به رنگ داده شده رنگ آمیزی کنید.

سبز	آبی	قرمز	زرد	
مدرسه رفتن	درس و تکلیف	تلویزیون دیدن	سایر کارها	کارهای انجام شده
				ساعت

--	--	--	--	--	--	--	--	--	--	--	--	--	--	--	--	--	--	--	--

با قطعه‌های زیر هر شکل سطح آن را به‌طور کامل بپوشانید. از رنگ‌های مختلف استفاده کنید تا قطعات را نشان دهید.

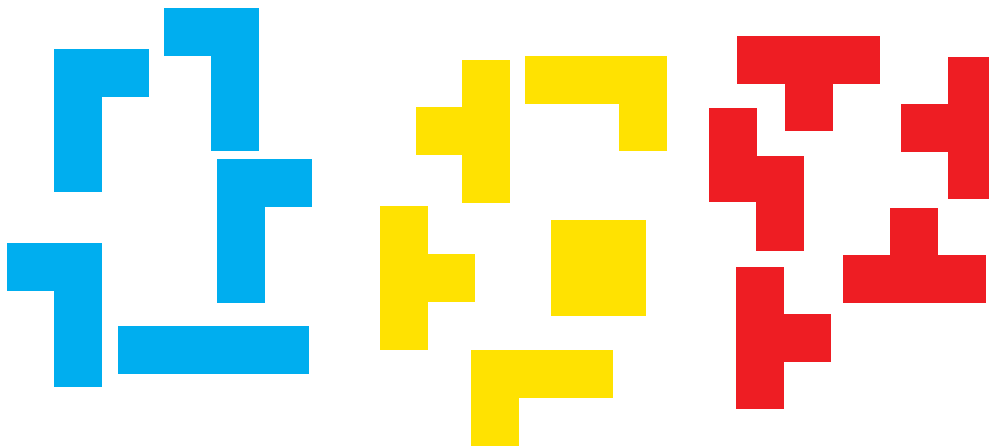
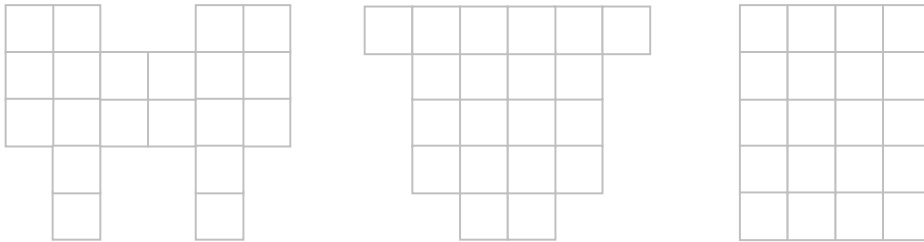

خلاق باش

یک جمله‌ی تشکرآمیز از خداوند در کادر روبه‌رو بنویسید و دور آن با کاشی‌های رنگی پر کنید. به خط تقارن هم توجه کنید.

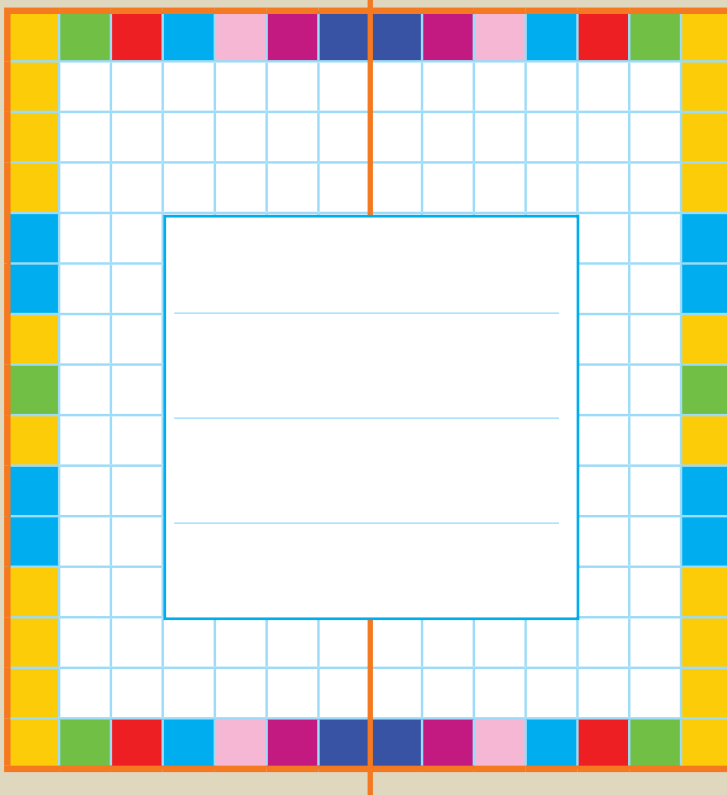

اگر شابلون ندارید می‌توانید این شکل را ببرید و بر روی یک مقوّا یا فوم بچسبانید و با آن یک شابلون برای خود درست کنید.

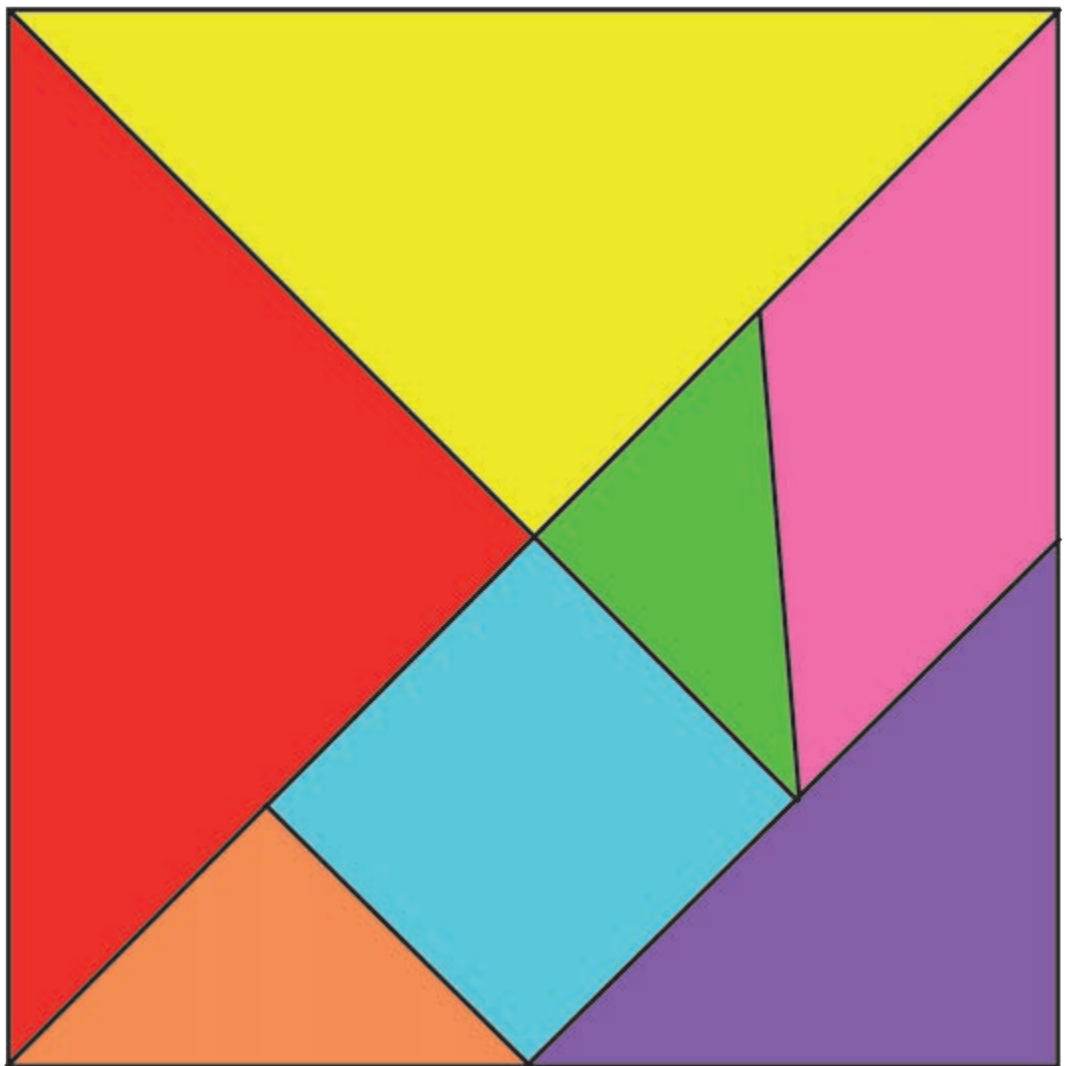
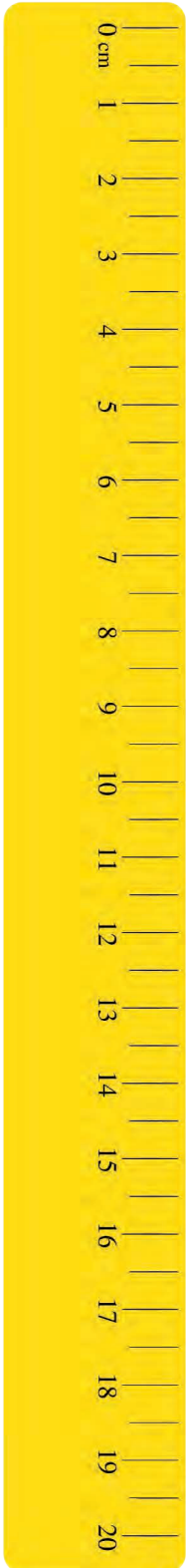

معلّمان محترم، صاحب نظران، دانش آموزان عزیز و اولیای آنان می توانند نظر اصلاحی خود را درباره مطالب کتاب های درسی از طریق سامانه «نظرسنجی از محتوای کتاب درسی» به نشانی nazar.roshd.ir یا نامه به نشانی تهران - صندوق پستی ۴۸۷۴ - ۱۵۸۷۵ ارسال کنند.



سازمان پژوهش و برنامه ریزی آموزشی